

INCARA™

MULTIFUNKČNÉ
RIEŠENIA
NAPÁJANIA
DO NÁBYTKU



TECHNICKÝ KATALÓG 2024

INCARA™

Incara je rad funkčných, ergonomických elektroinštalčných zariadení určených pre všetky moderné flexibilné pracoviská od kancelárií po hotely, kaviarne, letiská či akékoľvek iné zdieľané pracovné prostredia.

stredia.

Rad bola navrhnutý s ohľadom na profesionálnych montérov a koncových užívateľov pre jednoduchú inštaláciu, zostavenie a prevádzku. Rad Incara možno bez problémov plynule integrovať do všetkých typov nábytku tak, aby koncoví užívatelia mohli naplno využívať praktické funkcie mobilného pripojenia.

Legrand, popredný výrobca elektroinštalčných produktov a riešení, prináša všetko svoje know-how, záruku kvality a široké

spektrum funkcií a vyhotovení.

Vďaka svojej palete odtieňov a farieb dodajú atraktívne a moderné vyhotovenia radu Incara prémiový vzhľad každému priestoru.

ELEGANTNÝ RAD INCARA MÁ ATRAKTÍVNY VZHĽAD, RÝCHLO SA INŠTALUJE A KONCOVÝM UŽÍVATEĽOM POSKYTUJE JEDNODUCHÉ PRIPOJENIE ICH ELEKTRICKÝCH ZARIADENÍ, AKO AJ DÁTOVÉ PRIPOJENIE.

Multifunkčná
s ľahkou
inštaláciou
a jednoduchou
prevádzkou.

INCARA

EKO DIZAJN	4/5
KONFIGUROVANÉ RIEŠENIA	6/7
SMART RIEŠENIA	8/11
INCARA™ DISQ 60	12/13
Nabíjajte kdekoľvek a kedykoľvek	
INCARA™ DISQ 80	14/15
Praktické funkcie pre mobilné pripojenie	
INCARA™ DISQ 80 QI	16/17
Bezdrôtové nabíjanie kdekoľvek	
INCARA™ DISQ'IN	18/19
Elegancia a rýchlosť inštalácie	
INCARA™ POP-UP	20/21
Atraktívny vzhľad a jednoduché ovládanie	
INCARA™ MULTILINK	22/23
Konfigurácia pre každú situáciu	
INCARA™ FLIP-UP	24/25
Prémiové riešenia do zasadacej miestnosti	
INCARA™ TOP ACCESS	26/27
Praktické riešenia do zasadacej miestnosti	
INCARA™ TOWER 60	28/29
Dômyselné a kompaktné	
INCARA™ TOWER 120	30/31
360° prístup	
INCARA™ ELECTR'ON	32/33
Jedinečný dizajn pre jedinečné prostredia	
INCARA™ ON DESK	34/35
Flexibilita a dômyselnosť	
INCARA™ LINK'ON	36/37
Mobilné a prispôsobiteľné	
STOLOVÁ PREDLŽOVAČKA S KLIPOM	38/39
Napájajte svoje zariadenia a uvoľnite svoj pracovný priestor	
BEZDRÔTOVÁ NABÍJACIA STANICA	40/41
Kompaktná a praktická s bezdrôtovou nabíjačkou	
VIACNÁSOBNÁ PREDLŽOVAČKA SO STOJANOM PRE TABLET	42/43
Predlžovačka s dvojitým účelom	
SPRIEVODCA VÝBEROM	44/45
KATALÓGOVÉ STRÁNKY	50/51

INCARA™ Značka úspechu

O NÁS

Legrand je celosvetový špecialista v oblasti elektrickej a digitálnej infraštruktúry budov. Naším cieľom je zvyšovať kvalitu priestorov, v ktorých ľudia žijú, pracujú a stretávajú sa. Legrand sa orientuje na technicky dokonalé, inovačné a dizajnové prepracované riešenia. Značka Legrand je symbolom kvality, spoľahlivosti a starostlivosti o zákazníka v podobe poskytovania lokálnej technickej podpory.

RIEŠENIA PRE AKÝKOL'VEK PROJEKT

Spôsob, akým pracujeme, sa ustavične mení, keďže je potrebné spĺňať technické požiadavky moderných kancelárskych budov: priestory, v ktorých ľudia pracujú samostatne, sú rovnako dôležité ako zdieľané pracoviská, zasadacie miestnosti a priestory na oddych. Na zabezpečenie bezproblémového prechodu na akýkoľvek z týchto rozličných spôsobov práce je potrebný jednoduchý a flexibilný prístup k napájaniu alebo dátovým zásuvkám kedykoľvek a kdekoľvek. Rad integrovaných riešení pre nábytok Incara to umožňuje. Tieto flexibilné a štýlové produkty sa jednoducho inštalujú a možno ich bez problémov integrovať do akéhokoľvek priestoru.

DIZAJN LEGRAND, ZNAČKA ÚSPECHU

Naše produkty určené na každodenné použitie pridávajú všednému životu na kvalite vďaka funkčnosti a bezproblémovému používaniu. Dizajn nie je len o estetickosti, spája v sebe funkčnosť a nové trendy. Vždy sa snažíme spoznať nové potreby a transformovať naše poznatky do inteligentných a efektívnych riešení, ktoré kombinujú praktickosť s komfortom.

UDRŽATEĽNOSŤ A KVALITA

Ekonomické a environmentálne výzvy, ktorým čelíme, si vyžadujú čoraz udržateľnejší prístup k navrhovaniu, výstavbe a modernizácii budov. Všetky naše produkty sú starostlivo navrhované do najmenšieho detailu s cieľom zabezpečiť, aby ich odolnosť a životnosť prispeli k udržateľnému svetu. Naši návrhári majú pri dizajnovaní nových riešení vždy na pamäti rozsiahlosť našich produktov, pričom berú do úvahy celý životný cyklus od výrobných metód a materiálov až po používanie a recykláciu. Kvalita je však našou hlavnou prioritou. Najlepšou cestou, ako pomôcť životnému prostrediu, je vybrať produkt, ktorý sa bude používať dlhý čas.

FARBY, MATERIÁLY A VYHOTOVENIA

Inšpirujeme sa širokým spektrom zdrojov vrátane svetov elektroniky, módy a prepravy, aby sme navrhli funkčné produkty s trvalo atraktívnym vzhľadom, adaptabilné pre prostredie, v ktorom sa budú používať. Rad Incara ponúka tri rôzne kategórie vyhotovenia. Základnú kategóriu tvoria nadčasové produkty vyrobené z nárazu odolného plastu a vysokokvalitného hliníka. Novinkou na trhu je netradičné a štýlové materiálové prevedenie drevo a betón.

NADČASOVÉ

Spoľahliví favoriti s univerzálnym vzhľadom



MATERIÁLY

Vysokokvalitné materiály v súlade s aktuálnymi trendmi

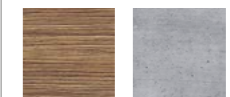

Drevo Betón



Eko dizajn: Princípy rešpektujúce životné prostredie

SKUPINA LEGRAND: ŠTYRI HLAVNÉ OBLASTI ČINNOSTÍ NA ZLEPŠENIE ŽIVOTOV

Spoločenská zodpovednosť podnikov (CSR) skupiny Legrand sa zakladá na štyroch ústredných oblastiach, ktoré sprevádzajú a vytvárajú štruktúru jej záväzkov. Programový plán CSR pre roky 2022 – 2024, ktorý bol vydaný v marci 2022, podrobne opisuje 15 priorít, ktoré si skupina stanovila s cieľom splniť svoje záväzky v rámci CSR a výzvy, a definuje ciele, ktoré treba dosiahnuť:

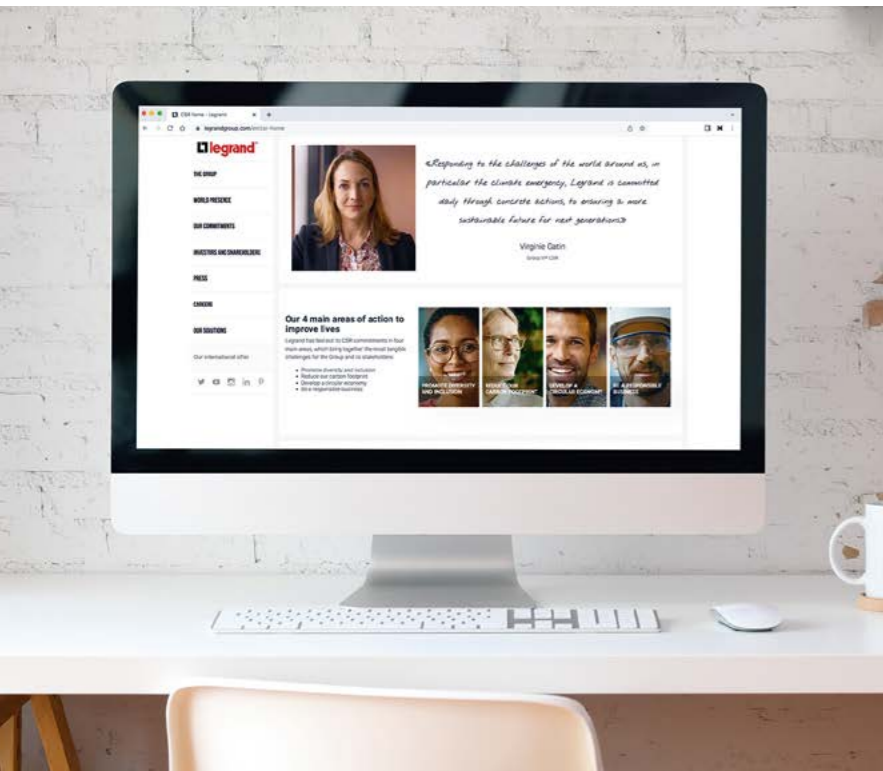

LEGRAND ZÍSKAL OCENENIE PLATINOVÁ MEDAILA ECOVADIS, NAJVVYŠŠIU POCTU UDELOVANÚ NAJLEPŠIEMU 1 % NAJVÝKONNEJŠÍCH SPOLOČNOSTÍ Z HĽADISKA CSR SPOMEDZI VŠETKÝCH SPOLOČNOSTÍ HODNOTENIA ECOVADIS.



ZISTITE VIAC
O NAŠEJ STRATÉGIÍ CSR

> www.legrand.sk
ALEBO
> www.legrand.cz

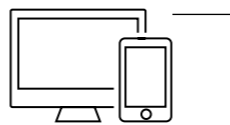

EKO DIZAJN

Ekodizajnový prístup značky Legrand má za cieľ znížiť environmentálny vplyv svojich produktov od dizajnu po koniec životnosti prevažne výberom surovín a optimalizovanou logistikou.

Rad Incara bol navrhnutý s kartónovými obalmi všade tam, kde je to možné, aby spĺňal tieto environmentálne ciele.



ENVIRONMENTÁLNY PROFIL PRODUKTOV

V spoločnosti Legrand veríme, že je našou zodpovednosťou informovať používateľov o environmentálnom vplyve produktov skupiny, znižovanie vplyvu budov na životné prostredie sa začína výberom dizajnu. Informovanie používateľov o environmentálnom vplyve produktov, ktoré používajú, je preto hlavnou prioritou.

Environmentálny profil produktu (PEP) je referenčný nástroj na meranie vplyvu elektrických zariadení na životné prostredie. PEP dokument vytvorila asociácia PEP Ecopassport Association (pep-ecopassport.org), ktorej je Legrand zakladajúcim členom.

PEP dokumenty sú momentálne dostupné pre produkty: Pop up, Electr'On, Disq60 a Disq 80.



TRVALO UDRŽATEĽNÁ PONUKA

Funkcie Mosaic je možné v budúcnosti zameniť podľa aktuálnej potreby. Tieto úplne modułárne funkcie možno nahradiť s cieľom splniť nové používateľské potreby, ako sa vyvíja technológia – USB typu C (rýchle nabíjanie) atď., a zmeniť ich polohu v rámci vášho nábytku, vďaka čomu im vdýchneme druhý život.

Konfigurovateľnú smart ponuku Incara možno zakomponovať do vášho pracovného priestoru plne integrovaným a udržateľným spôsobom, čím vám umožňuje zmerať a optimalizovať vašu spotrebu energie (pozri strany 8 až 11).

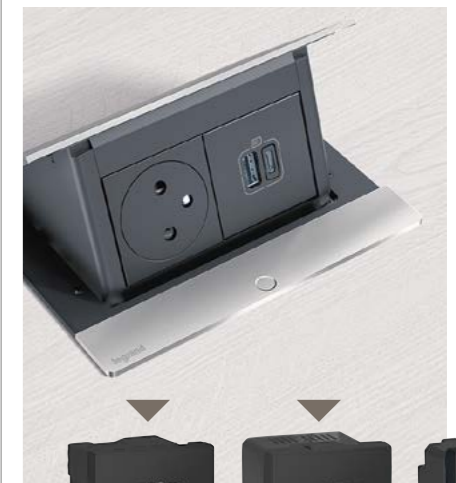

2 porty USB typu C

Port USB typu C s napájaním 30 W

2 porty USB typu A

INCARA™

Konfigurované riešenia

PRE SPLNENIE VŠETKÝCH VAŠICH POTRIEB

Možnosti konfigurácie a prispôsobenia dostupné v rámci radu Incara znamenajú, že ho možno prispôbiť akémukoľvek interiéru či zariadeniu, spĺňajúc vaše najzložitejšie požiadavky.

- Vyberte si farby, ktoré sa hodia k vášmu nábytku, alebo si prispôsobte svoje pracovisko.
- Nakonfigurujte produkty spomedzi 250 programových funkcií Mosaic.

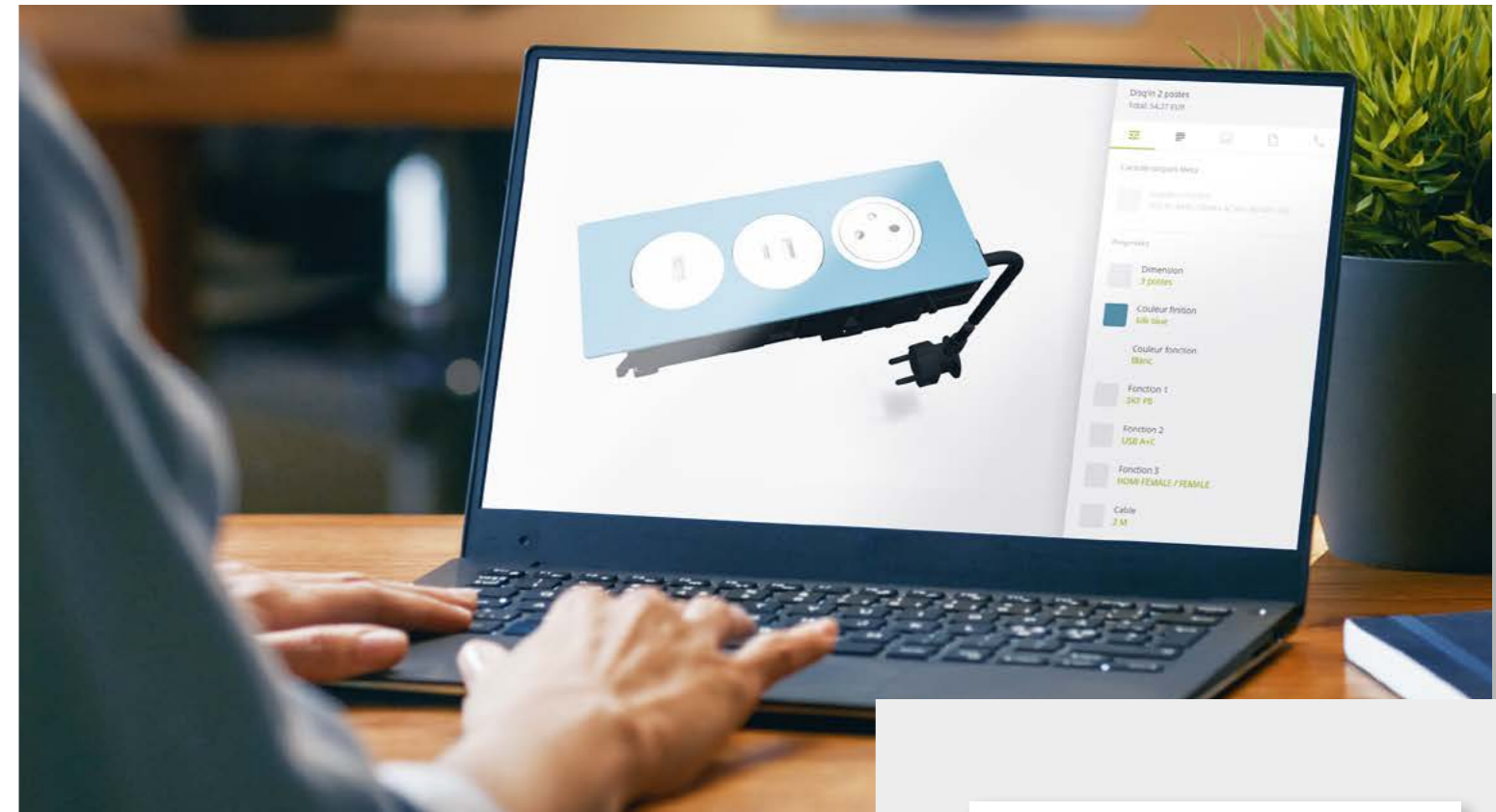

STRÁNKY 6/7

INCARA DISQ 60 / DISQ 80 / DISQ'IN / ELECTR'ON



Vyhotovenia

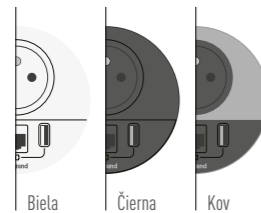

Bielá Čierna Kov

Verzia



Káble

- vidlica 2P + T
- konektor Wieland
- dĺžka 2 m/3 m

INCARA MULTILINK / ON DESK / FLIP-UP / POP-UP



Verzie

4 moduly

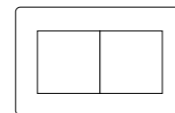

6 modulov

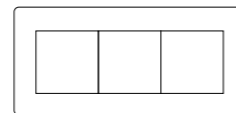

8 modulov

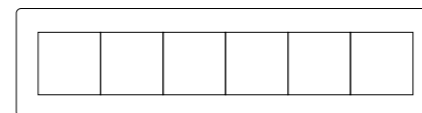
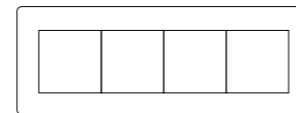

12 modulov



MOSAIC™

Výber funkcií z radu Mosaic

Vybrať si Mosaic znamená vybrať si štýlovú, spoľahlivú, štandardný rad produktov, ktoré sa jednoducho inštalujú.

Viac ako 250 funkcií vo formáte 45 x 45 možno integrovať do akejkoľvek verzie Pop-up a Multilink. V prípade akýchkoľvek otázok o možnostiach konfigurácie funkcií sa, prosím, obráťte na nás.



Podrobné info nájdete v katalogu na našej stránke legrand.sk, alebo legrand.cz.

INCARA™ Smart riešenia



Vďaka Smart riešeniam integrovaným do nábytku a aplikácii Home + Control máte inovatívny systém na ovládanie a monitorovanie elektrickej inštalácie vo vašej kancelárii s cieľom optimalizovať komfort a manažment energie. Osvetlenie, žalúzie a elektrické zariadenie kancelárie možno vždy ovládať lokálne z vášho pracoviska alebo na diaľku pomocou vášho smartfónu a/alebo hlasového ovládania (prostredníctvom hlasového asistenta). Aplikácia vám takisto umožňuje prispôbiť si scenáre, naplánovať prevádzku zariadenia v určitých časoch počas dňa, podrobne monitorovať spotrebu energie a nastaviť upozornenia na smartfóne.

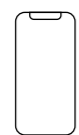

OVLÁDANIE
NA DIALKU



OVLÁDANIE
HLASOM

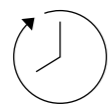

JEDNODUCHÉ
PLÁNOVANIE

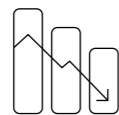

SLEDOVANIE
SPOTREBY ENERGIE

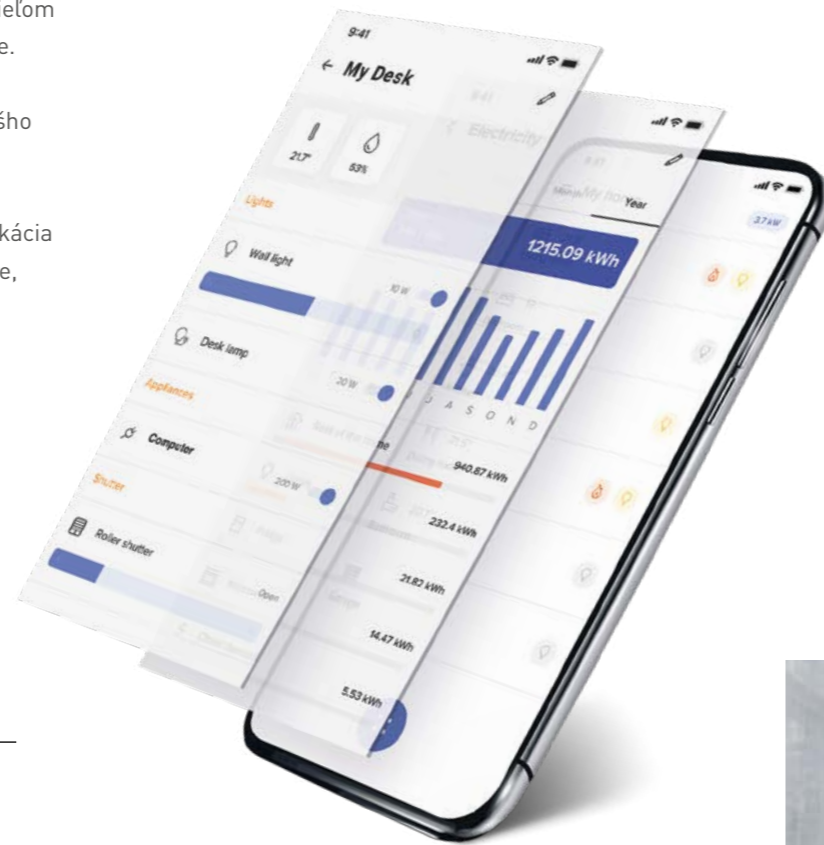

APLIKÁCIA HOME + CONTROL JE ÚPLNE ZDARMA A DOSTUPNÁ V OBCHODE S APLIKÁCIAMI APP STORE A GOOGLE PLAY V LOKÁLNOJ JAZYKU.

PRODUKTY

Integrované modulárne riešenia pre nábytok sú dostupné aj v predkonfigurovaných verziách v rámci radov Incara Multilink a Incara On Desk. V prípade požiadaviek na konfiguráciu Smart produktov radu with Netatmo* nás neváhajte kontaktovať.

* Smart produkty radu „with Netatmo“ možno ovládať aplikáciou Home + Control, tlačidlom alebo hlasom. Viac informácií o Smart produktoch nájdete v katalógu Legrand Smart Home.



INCARA™ Smart riešenia

PRINCÍP SMART INŠTALÁCIE LEGRAND

Bezproblémový používateľský zážitok s jednoduchými riešeniami na inštaláciu a používanie, ktoré uľahčujú život. Svetlá, žalúzie a napájacie zdroje pre kancelárske zariadenie (počítače, monitory, smartfóny, stolné lampy atď.), to všetko možno ovládať jednoduchým úkonom od vášho stola. Nie je potrebné mať samostatné diaľkové ovládanie na každú jednu funkciu. Bez ohľadu na to, aké elektrické zariadenie je integrované vo vašej Smart inštalácii Legrand, uvidíte, koľko energie spotrebuje celá inštalácia alebo jednotlivé produkty v aplikácii Home + Control. Váš život uľahčí aj možnosť integrácie ovládania elektrických zásuviek. Smart riešenia Incara možno použiť na vytvorenie úplne novej inštalácie alebo ich možno integrovať do existujúcej inštalácie Legrand, vybavenej Smart produktmi „s Netatmo“.



Legrand Cloud je úložisko, ktoré hostí a spravuje údaje a udržiava ich v bezpečí.

Wi-Fi router

Brána funguje ako rozhranie medzi Wi-Fi routerom a pripojenými produktmi Legrand. Musí byť pripojená k elektrickej zásuvke. Ďalšie verzie brán sú tiež dostupné v radoch elektroinštalačného príslušenstva „s Netatmo“ alebo na integrovanie do elektrického rozvádzača.

Aplikácia Home + Control sa používa na ovládanie kancelárií na diaľku a zisťovanie aktuálneho stavu.

* Pre viac info o dostupnosti Brány nás neváhajte kontaktovať.

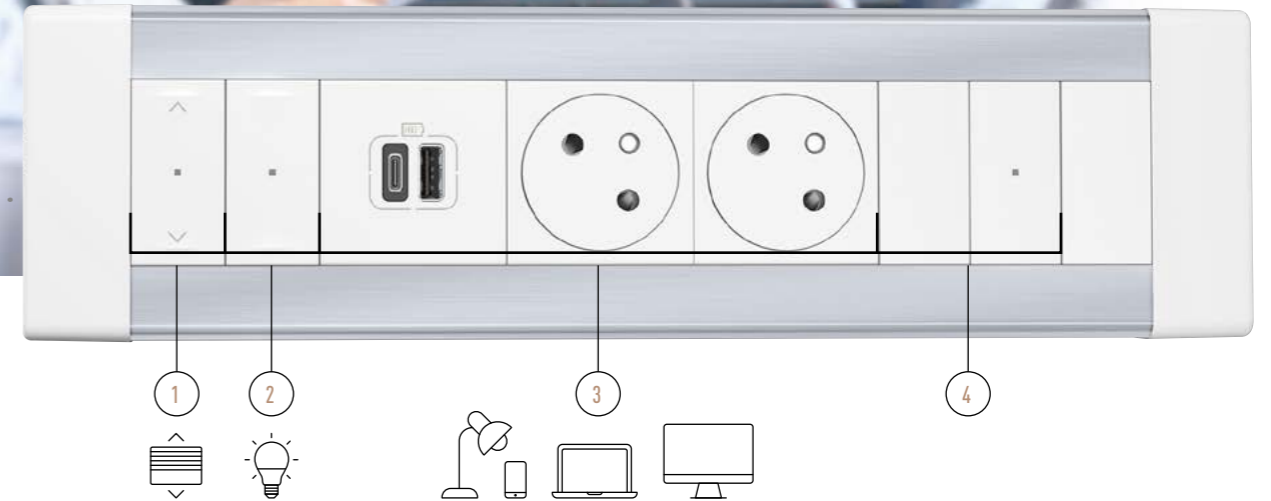

PRÍKLAD KONFIGURÁCIE: SMART INCARA ON DESK, NAMONTOVANÁ NA PRACOVISKU

- ① Bezdrôtový spínač roliet a žalúzií (napájaný z batérie).
- ② Bezdrôtový spínač svetiel (napájaný z batérie).
- ③ Zásuvky 2P + T a nabíjačka USB A+C (napájací zdroj pre PC, monitor, smartfón, stolnú lampu atď.).
- ④ Modul pre Smart zásuvku.

ĎALŠIE INFORMÁCIE

Príklady produktov, ktoré možno pridať*



Smart mikromodul pre žalúzie. Zabezpečuje možnosť bezdrôtovo ovládať elektrické žalúzie alebo rolety.



Smart mikromodul pre osvetlenie. Na inštaláciu do svetidla alebo montážnej krabice. Služi pre priame** alebo bezdrôtové ovládanie osvetlenia.



Bezdrôtový infračervený snímač pohybu. Umožňuje automatické ovládanie Smart elektrických zariadení a osvetlenia.

* Potrebne objednať samostatne v závislosti od požadovaných funkcií.

** Možnosť ovládať modul pomocou klasického nepodsvieteného tlačidla (max. 5 tlačidiel).

INCARA™ Disq 60

Nabíjajte kdekoľvek
a kedykoľvek



Disq 60

Incara Disq 60 sa prispôsobí
akémukoľvek prostrediu,
pričom ponúka zásuvku
2P + T alebo USB nabíjačku.
Atraktívne, diskkrétne
riešenie, ktoré sa rýchlo
inštaluje.

VIACERO POUŽITÍ

Inštalácia na vodorovné a zvislé plochy
na akýkoľvek typ podpery, dokonca aj
na 1 mm tenký kovový povrch. Priemer
otvoru výrezu je 60 mm.
Dodáva sa s káblom vybaveným vidlicou
2P + T.

VEĽKÝ VÝBER VYHOTOVENÍ

Nenápadné, diskkrétne produkty
a vyhotovenia, ktoré plynulo zapadnú
do akéhokoľvek prostredia. Zarovnaná
zásuvka vyzerá ešte atraktívnejšie
a zamedzuje usadzovaniu prachu.

NADČASOVÉ VYHOTOVENIA

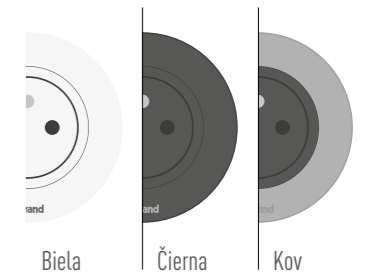

ĎALŠIE INFORMÁCIE

Dostupné aj s otočným
krytom pre lepšiu ochranu
v prípade nečakaného kontaktu
s tekutinami. Trieda ochrany
IP 20 a IK 07.



PRAKTICKÉ FUNKCIE S JEDNODUCHÝM PRÍSTUPOM

Zásuvky 2P + T alebo
15 W USB nabíjačka A+C, ktoré rýchlo
a jednoducho spĺňajú potreby mobilného
pripojenia.

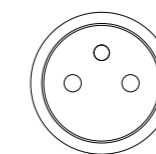

Zásuvka
2P + T

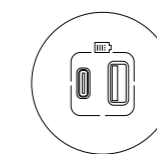

Nabíjačka
USB A + C



INCARA™ Disq 80

Praktické funkcie
pre pripojenie



Disq 80

S cieľom spĺňať potreby používateľov kombinuje modul Incara Disq 80 praktické funkcie mobilného pripojenia na jednom mieste.

RÝCHLA INŠTALÁCIA

Modul Incara Disq 80 nahrádza existujúcu zásuvku v nábytku (obj. č. 0 540 56). Priemer otvoru výrezu je 80 mm. Dodáva sa s káblom vybaveným vidlicou 2P + T.



MODERNÝ DIZAJN A VYHOTOVENIA

Produkt navrhnutý tak, aby bez problémov zapadol do každého kancelárskeho nábytku. Zarovnaná zásuvka vyzerá atraktívnejšie a zamedzuje usadzovaniu prachu.

NADČASOVÉ VYHOTOVENIA

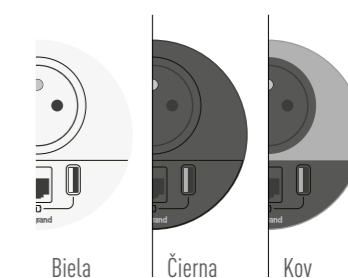

PRAKTICKÉ FUNKCIE V KOMPAKTNOM PRIESTORE

Zásuvky 2P + T, USB nabíjačka 15 W A+C a zásuvka RJ45 kat. 6 FTP, ktoré spĺňajú požiadavky na rýchle a jednoduché pripojenie mobilných používateľov.

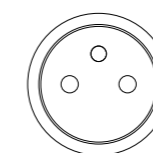

Zásuvka 2P + T



Nabíjačka USB typu A+C a zásuvka RJ45, alebo káblková vývodka, alebo bez dátového pripojenia



ĎALŠIE INFORMÁCIE

Moduly Incara Disq 80 sú dostupné aj vo verzii s kovovým krytom na diskretnú integráciu a lepšiu ochranu.



INCARA™

Disq 80 Qi

Bezdrôtové nabíjanie kdekoľvek



Doma, v práci, pri cestovaní... váš smartfón potrebuje pravidelne nabíjať, aby poskytoval čo najlepší výkon. Vďaka bezdrôtovej nabíjačke Legrand Incara Disq 80 Qi môžete zabudnúť na nosenie rozmerných nabíjačiek so sebou.

RÝCHLA INŠTALÁCIA

Extra tenký model Incara Disq 80 Qi navrhnutý na vodorovnú montáž do nábytku. Priemer otvoru výrezu je 80 mm.

ELEGANTNÝ DIZAJN A VYHOTOVENIE

Atraktívna povrchová úprava bez problémov zapadne do stola v zasadacej miestnosti, v kancelárii, na recepcii alebo v čakárni.

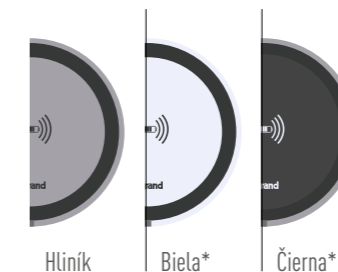

ĎALŠIE INFORMÁCIE

- Dostupné vo verzii ako komplet sada pripravená na inštaláciu (sada obsahuje 1 alebo 4 nabíjačky + vhodný zdroj napájania) alebo vo verzii samostatnej bezdrôtovej nabíjačky (zdroj napájania a kábel RJ45 je potrebné objednať samostatne).
- Sada sa dodáva s nálepkou „Wireless charging station“.
- 15 W – trieda ochrany IP 44 – IK 08 spĺňa štandard WPC Qi, SELV (Sefaty Extra Low Voltage: žiadne nebezpečenstvo úrazu elektrickým prúdom) Trieda II (nie je potrebné uzemnenie).



UMOŽŇUJE ČIASTOČNÉ ALEBO PLNÉ NABITIE PRE SMARTFÓN S BEZDRÔTOVÝM PRIJÍMAČOM S PODPOROU Qi



* Vyhotovenia dostupné len vo verzii „Samostatnej bezdrôtovej nabíjačky“ bez adaptéra a kábla RJ45, ktoré je potrebné dokúpiť samostatne.



INCARA™ Disq'In

Elegancia
a rýchlosť inštalácie



Disq'In

Bloky Incara Disq'In kombinujú eleganciu, dômyselnosť a rýchlu inštaláciu.

Vylepšujú vaše pracovisko alebo zasadačku.

Používateľom poskytujú nevyhnutné funkcie na napájanie ich mobilných zariadení.

RÝCHLA INŠTALÁCIA

Inovatívny systém rýchleho upevnenia šetrí množstvo času stráveného inštaláciou (patentovaný systém Legrand). Nie je potrebné žiadne náradie.



ELEGANTNÝ, MODERNÝ DIZAJN

Disq'In ponúka široký výber kovových rámečkov, ktoré harmonicky zapadnú do vášho interiéru. Výhodou zapustených blokov sú zarovnané zásuvky (patentovaný systém Legrand), ktoré majú atraktívnejší vzhľad a zamedzujú usadzovaniu prachu.

NADČASOVÉ VYHOTOVENIA

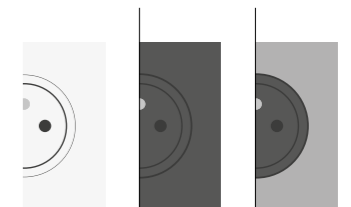

Biela

Čierna

Kov

FUNKČNOSŤ A FLEXIBILITA

Dostupné v 2-, 3- a 4-násobnej verzii štandardne vybavených zásuvkami, nabíjačkou USB A+C a zásuvkou HDMI.

4-násobný rámik

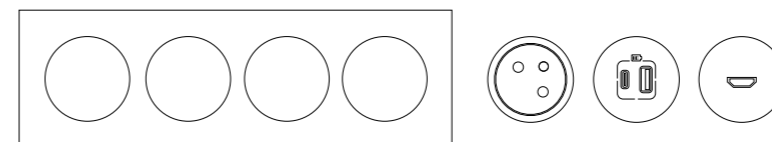

3-násobný rámik

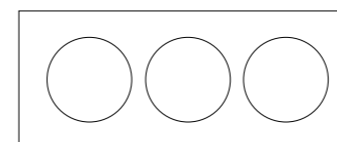

2-násobný rámik

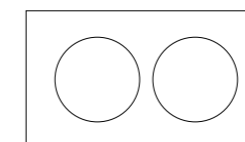

INCARA™

Pop-up

Atraktívny vzhľad
a jednoduché ovládanie



Pop-up

Vdďaka pop up krabiciam Incara môžete jednoducho a rýchlo pripojiť svoje laptopy, smartfóny, tablety, audio a videosystémy atď. Výhodou je ľahké pripojenie rôznych elektrických zariadení vrátane dátového pripojenia.

ĎALŠIE INFORMÁCIE

Pop-up krabice je možné osadiť rôznymi funkciami radu Mosaic, ktoré spĺňajú špecifické požiadavky, ako rýchlonabíjanie prenosných zariadení. Nabíjačky Mosaic 30W Power Delivery s USB typu C sú špeciálne navrhnuté na ešte rýchlejšie nabíjanie všetkých zariadení! Dokážu optimalizovať nabíjanie automatickým výberom najvhodnejšieho napätia pre batériu zariadenia.



ELEGANTNÝ DIZAJN

Extra tenký formát, ktorý diskretné zapadne do nábytku. Zapustená časť Pop-up krabice zaberá tak málo miesta, že dokonca umožňuje inštaláciu nad zásuvkou.



FUNKČNOSŤ A FLEXIBILITA

Dostupné v 4, 2 x 4 a 8 modulových verziách, ktoré sú dodávané prázdne alebo predvybavené napájacími alebo dátovými funkciami Mosaic.



ELEGANTNÉ VYHOTOVENIA

Vyhotovenia harmonicky ladia s nábytkom aj dekorom.

NADČASOVÉ VYHOTOVENIA

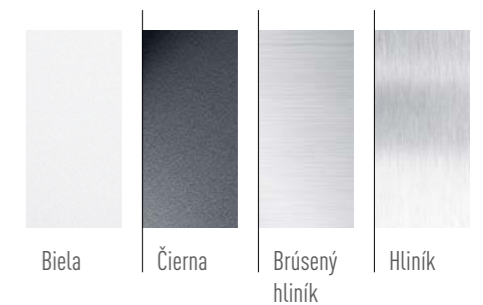

BEZPEČNOSŤ A JEDNODUCHÉ OVLÁDANIE

Široké tlačidlo a kryt s tlmičom zabezpečuje plynulé otváranie. Od roku 2024 bude dostupná verzia IP44 (v zatvorenom stave krytu) pre spoľahlivú ochranu pred nečakaným/náhodným kontaktom s tekutinami v 4-modulovom vyhotovení.



INCARA™

Multilink

Konfigurácia
pre každú situáciu



Multilink

Incara Multilink je kompletne modulárne riešenie pre distribúciu energie a dát, zapustené do nábytku alebo sadrokartónových priečok.

VERZIA PRE NÁBYTOK

4 moduly

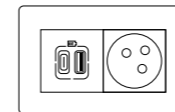

6 modulov

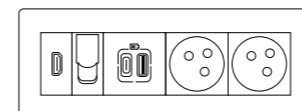
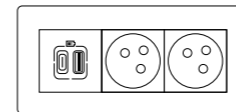

8 modulov

VERZIA PRE SADROKARTÓNOVÉ PRIEČKY

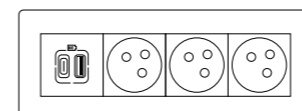

8 modulov

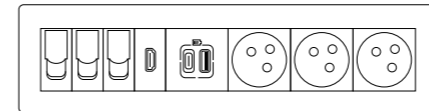

12 modulov

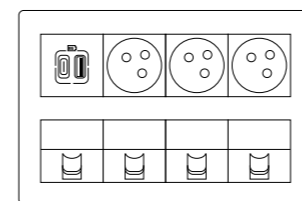

2 x 8 modulov

1 zásuvka = 2 moduly

JEDNODUCHOSŤ INŠTALÁCIE A POUŽÍVANIA

Vodorovná inštalácia do nábytku (min. hĺbka zapustenia 80 mm) alebo vertikálna inštalácia do sadrokartónovej priečky (min. hĺbka zapustenia 51 mm).

250 PLNE MODULÁRNYCH FUNKCIÍ MOSAIC

Verzia pre nábytok

- Ako štandard: produkty dostupné v 4-, 6- a 8-modulovej verzii osadenej zásuvkami 2P + T a/alebo dátovou zásuvkou RJ45 kat.6 FTP, nabíjačkou USB A+C, zásuvkou HDMI.

Verzia pre priečky

- Ako štandard: produkty dostupné v 8-, 12- a 2 x 8-modulovej verzii osadenej silovými zásuvkami 2P + T a/alebo dátovou zásuvkou RJ45 kat.6 FTP, nabíjačkou USB A+C, zásuvkou HDMI.

Ďalších vyše 250 funkcií vo formáte prístroja 45 x 45 nájdete v katalógu Mosaic na stránke Legrand.sk.

DOSTUPNÉ VYHOTOVENIA

Kov, biela a čierna farba určená pre vodorovnú verziu do nábytku a len biela farba, ktorá je určená pre vertikálnu verziu do priečok.

NADČASOVÉ VYHOTOVENIA

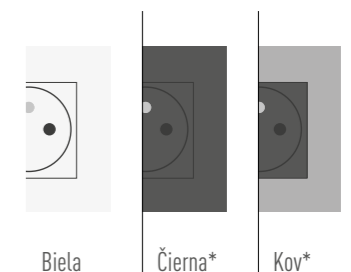

Biela

Čierna*

Kov*

ĎALŠIE INFORMÁCIE

Na vertikálnu inštaláciu do sadrokartónových priečok je dostupná len verzia v bielom vyhotovení. Hĺbka montáže je možná už od 51 mm.



INCARA™ Flip-up

Prémiové riešenia
pre zasadacie miestnosti



Flip-up

Incara Flip-up je prémiové riešenie pre zasadacie miestnosti s elegantným a sviežim vzhľadom.

Zarovnané zásuvky diskretné zapadnú pod kryt, dokonca aj keď je vaše zariadenie pripojené.

EXCELENTNÁ SILA A LAHKÉ POUŽÍVANIE

Vďaka jednoduchému mechanizmu otvárania stlačením sa kryt zasunie do krabice a vystúpi jednotka so zásuvkami. Prístup k zásuvkám je z oboch strán, vďaka čomu je ideálnym riešením pre zasadacie miestnosti.



100 % KOVOVÉ VYHOTOVENIE

Kovový kryt, rámik aj lišta s priechodkami na káble má elegantný vzhľad, ktorý harmonicky zapadne a postará sa o jedinečný výsledok.

Vysúvací systém bol testovaný až na 18 000 stlačení. Incara Flip-up je dostupný v 8- alebo 12-modulovej verzii.

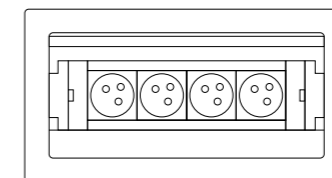

8 modulov

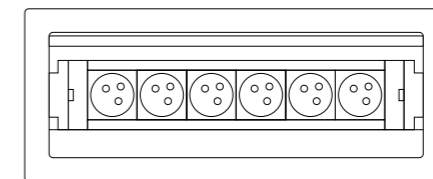

12 modulov

ĎALŠIE INFORMÁCIE

Systém s rýchlym upevnením šetrí množstvo času pri montáži (systém patentovaný spoločnosťou Legrand). Nie je potrebné žiadne náradie.



INCARA™ Top Access

Praktické riešenie
do zasadacej miestnosti



Top Access

Incara Top Access umožňuje
diskrétnu a jednoducho
schovať viaczásuvkové
bloky a dokonca aj nabíjacie
adaptéry a káble.

JEDNODUCHÉ POUŽÍVANIE

Vďaka svojej zabudovanej krabici dokáže Incara Top Access elegantne skryť rôzne prístroje ako napr. predlžovacie privody. Na zabezpečenie jemného zatvorenia je kryt vybavený tlmičom.

Dostupné v dvoch veľkostiach:

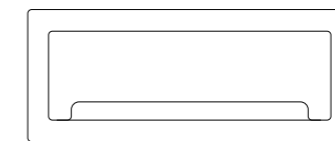

Šírka 295 mm

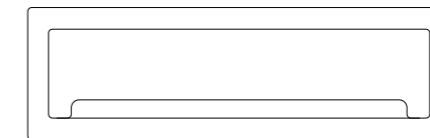

Šírka 385 mm

DOSTUPNÉ VYHOTOVENIA

Na výber sú tri vyhotovenia, ktoré bezchybne doplnia akýkoľvek dizajn vašej kancelárie.

NADČASOVÉ VYHOTOVENIA

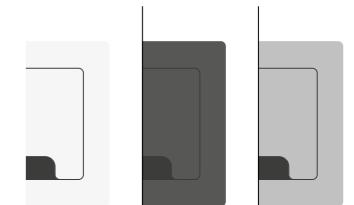

Biela

Čierna

Kov

ĎALŠIE INFORMÁCIE

Top Access je vybavený upevňovacou koľajnicou, na ktorú možno upevniť zásuvkové bloky Legrand.



Tower 60

Manuálne otvárateľný výsuvný systém pre pripojenie elektrických zariadení v prípade nedostatku miesta na pracovnej ploche.

JEDNODUCHÁ MONTÁŽ A POUŽÍVANIE

Incara Tower 60 jednoducho zapadne do každého prostredia.

Vďaka svojej kompaktnosti sa môže inštalovať do nábytku alebo na pracovnú dosku (priemer otvoru výrezu je 60 mm - 65 mm).

Po otvorení poskytuje Tower 60 prístup k niekoľkým 230 V ~ zásuvkám, nabíjačke USB A+C a/alebo zásuvkám RJ45 kat.6 FTP (v závislosti od verzie). Dodáva sa s prírodným káblom a vidlicou 2 P + T na pripojenie do zásuvky.



Systém vysúvania bol testovaný až na 30 000 stlačení.



INCARA™

Tower 60

Dômyselné a kompaktné

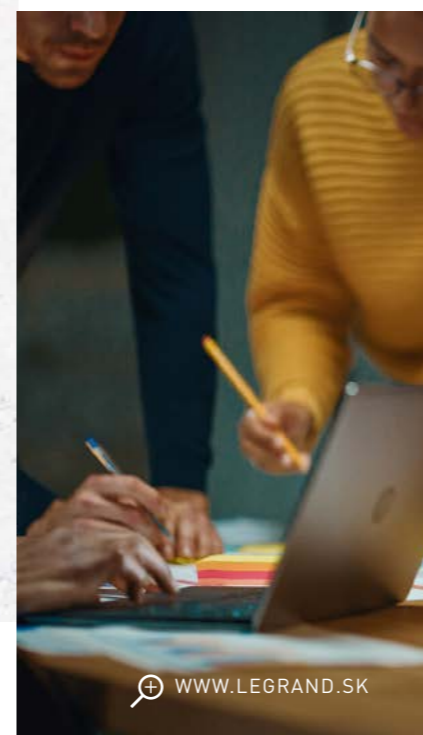

Tower 120

Elegantný model Incara Tower 120 s jednoduchou inštaláciou a používaním je výnimočne ergonomický, pričom ponúka 360° prístup k zásuvkám.

JEDNODUCHÁ INŠTALÁCIA A POUŽÍVANIE

Kompaktný model Incara Tower 120 je dokonalý na používanie v zasadačkových stoloch, najmä tých okrúhlych (priemer otvoru výrezu je 121 mm - 125 mm). Má automatický mechanizmus otvárania stlačením a poskytuje prístup z každej strany k zásuvke a nabíjačke USB A+C. Dodáva sa s prírodným káblom a vidlicou 2 P + T na pripojenie do zásuvky.



INCARA™ Tower 120

360° prístup

ĎALŠIE INFORMÁCIE

Tower 120 je dostupný aj vo verzii s bezdrôtovou nabíjačkou vybavenou podsvieteným kruhom (ukazovateľ nabíjania).



INCARA™ Electr'On

Jedinečný dizajn pre
jedinečné prostredia



Electr'On

Vdďaka svojim mnohým
vyhotoveniam
a príslušenstvu sa dá Incara
Electr'On vždy perfektne
využiť či už v kancelárii
alebo doma.

UPEVNENÝ A PRIPRAVENÝ NA POUŽITIE

Dostupné v jednoduchej verzii vybavenej
230 V ~ zásuvkou alebo nabíjačkou
USB A+C, alebo v 2-násobnej verzii
s dvomi 230 V ~ zásuvkami alebo jednou
zásuvkou a nabíjačkou USB A+C.

ELEGANCIA A ORIGINALITA

Incara Electr'On vás prekvapí svojím
originálnym dizajnom a vysokokvalitnými
materiálmi, ako sú drevo a betón, ako aj
klasickým štýlom a káblom s textilným
opletením.



MATERIÁLY



Drevo



Betón



Biela



Čierna

NADČASOVÉ VYHOTOVENIA

ĎALŠIE INFORMÁCIE

Model Incara Electr'On možno
jednoducho položiť vodorovne na
pracovnú plochu alebo upevniť
pomocou upevňovacieho
príslušenstva na okraj stola.

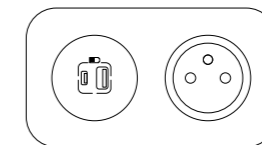
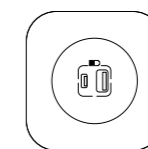
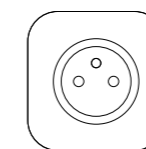

OBJAVTE NAŠE RIEŠENIA
NA OPTIMALIZOVANIE FLEXIBILNÉHO
MANAŽMENTU KÁBLOV.

> Prejsť na stránku 68

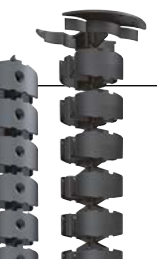

INCARA™ On Desk

Flexibilita
a dômyselnosť



On Desk

Vďaka svojmu modernému dizajnu a optimalizovaným rozmerom sa Incara On Desk prispôsobí akejkoľvek konfigurácii nábytku a ľahko sa inštaluje na alebo pod stôl s cieľom poskytovať čo najbližšie napájanie používateľovi bez nutnosti vráť do nábytku.

KOMPAKTNÉ A ŠTÝLOVÉ

Incara On Desk kombinuje ergonomiu, moderný dizajn a optimalizované rozmery pre diskretnú integráciu. Jeho nahnutý tvar výrazne uľahčuje prístup k zásuvkám.



DOSTUPNÉ VYHOTOVENIA

Bezproblémová integrácia do moderných kancelárií: hliníková konštrukcia a biele zásuvky.

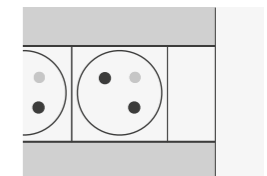

ĎALŠIE INFORMÁCIE

Flexibilita prispôsobiteľných riešení. Model On Desk možno vybaviť zásuvkami rôznych štandardov alebo inovatívnymi funkciami, ako sú nabíjačka USB alebo svetlo na čítanie.

MNOŽSTVO FUNKCIÍ

Bloky sú dostupné buď v osadenej, alebo prázdnej verzii. Kombinácia silových a dátových zásuviek rôznych kategórií (dostupné v rôznych štandardoch). Vo vybaviteľnej verzii je dostupných 8, 12 alebo 16 modulov.

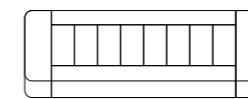

8 modulov

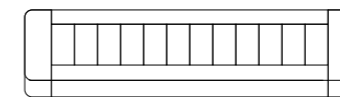

12 modulov

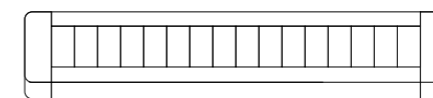

16 modulov

OBJAVTE NAŠE RIEŠENIA PRE OPTIMALIZOVANIE FLEXIBILNÉHO MANAŽMENTU KÁBLOV.

> Prejsť na stránku 68

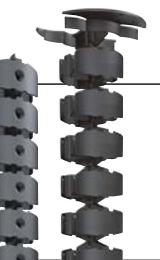

Link'On

INCARA™ Link'On

Mobilný a prispôsobiteľný



Incara Link'On, kompaktné mobilné riešenie pripravené na okamžité použitie, ktoré dokáže poskytovať napájanie až pre 6 užívateľov priamo na stole v zasadačke.

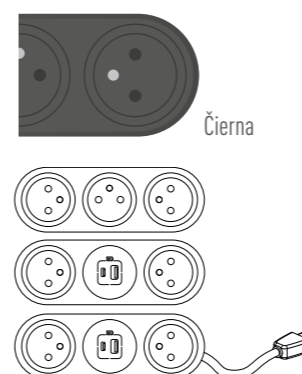

JEDNODUCHÁ INŠTALÁCIA A POUŽÍVANIE

Incara Link'On je jedinečné riešenie, dokonale vhodné pre špecifické potreby mobilného pripojenia v zasadačích miestnostiach.

Dostupné v niekoľkých verziách:

- nespájateľný samostatný zásuvkový blok: 6 x zásuvka 2P + T
- spájateľný zásuvkový blok: 4 x zásuvka 2P + T a 2x nabíjačka USB A + USB C, s alebo bez integrovaného kábla HDMI
- prídavný predlžovací modul: 4x zásuvka 2P + T a 2x nabíjačka USB A + USB C

DOSTUPNÉ VYHOTOVENIE

Čierna farba zásuvkových blokov je vnímaná ako nadčasová a nenápadne sa hodí ku každému interiéru. Všetky modely Link'On sú vybavené čiernym napájacím káblom s textilným opletením.



ĎALŠIE INFORMÁCIE

Spájateľný mobilný zásuvkový blok Link'On je vybavený zásuvkami 2P + T a nabíjačkou USB typu A+C, ktoré možno pripojiť k ďalšiemu predlžovaciemu modulu Link'On (maximálna konfigurácia: 1 základný spájateľný blok + 1 prídavný predlžovací modul) s cieľom zabezpečiť prístup viacerým užívateľom alebo prispôbiť sa konfigurácii miestnosti. Predlžovacie prídavné moduly sú vybavené 1,5 m káblom s konektorom Wieland.



Stolová predlžovačka s klipom

Napájajte svoje zariadenia a uvoľnite svoj pracovný priestor



Pracovňa

Stolová predlžovačka s klipom vám umožňuje napájať zariadenia, ktoré sú trvalo zapojené, a nabíjať mobilné produkty bez nutnosti vráť do stola.

JEDNODUCHÁ INŠTALÁCIA A POUŽÍVANIE

Multifunkčná zásuvka s klipom je štýlová a diskrétna. Umožňuje pripojiť až štyri zariadenia do zásuviek 2P + T a dve mobilné zariadenia do nabíjačky USB A. Vďaka pripínaciemu klipu je vhodná pre pracovné dosky s hrúbkou až 63 mm.



DOSTUPNÉ VYHOTOVENIE

Čierna farba má vďaka svojej intenzite a rafinovanosti mnoho výhod. Čierna je vnímaná ako nadčasová a hodí sa ku každej farbe.

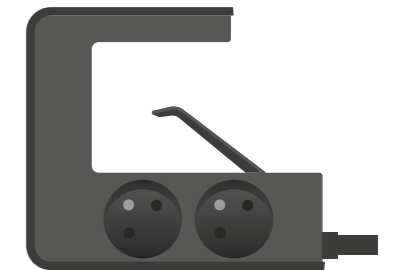

ĎALŠIE INFORMÁCIE

Pripínacia viacnásobná zásuvka má napájací kábel, ktorý sa dokáže otáčať o 90°, vďaka čomu sa prispôbi akejkoľvek konfigurácii.

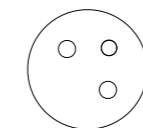
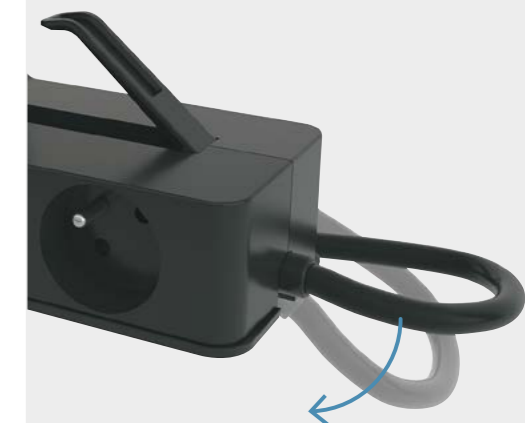

4 x zásuvky 2P + T



2 x porty USB typu A



Bezdrôtová nabíjacia stanica

Kompaktná a praktická s bezdrôtovou nabíjačkou



Pracovňa

Nabíjajte svoj smartfón efektívne buď z nabíjacej stanice, alebo pomocou zásuviek USB typu A a typu C.

JEDNODUCHÁ INŠTALÁCIA A POUŽÍVANIE

Ideálne riešenie pre domácnosť alebo kanceláriu. Umiestnite svoj smartfón na protišmykový nahnutý povrch, sledujte si správy, kým sa váš smartfón bezdrôtovo a celkom bezpečne nabíja.



DOSTUPNÉ VYHOTOVENIA

Nabíjacia stanica je dostupná v dvoch vyhotoveniach, ktoré bez problémov zapadnú do vášho domova alebo na pracovnom mieste.

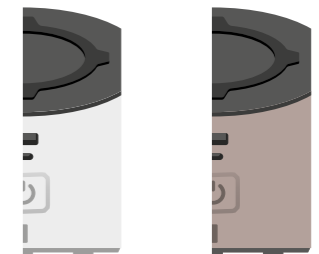

Bielá/tmavosivá

Šedohnedá/tmavosivá

ĎALŠIE INFORMÁCIE

K dispozícii máte tri druhy napájania a nabíjania pre vaše mobilné alebo trvalo napájané zariadenia.

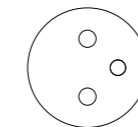

2 x zásuvky 2P + T



Nabíjačka USB A+C



10-wattová bezdrôtová nabíjacia podložka



Viacnásobná predlžovačka so stojanom na tablet na tablet

Predlžovačka s dvojitým účelom



Pracovňa

Viacnásobná predlžovačka so stojanom na tablet vám umožňuje zapojiť vaše elektrické a mobilné zariadenia, pričom poskytuje ergonomický stojan pre váš tablet alebo smartfón.

JEDNODUCHÁ INŠTALÁCIA A POUŽÍVANIE

Šikovne navrhnutý produkt, ktorý je ideálny pre vašu pracovňu alebo kuchyňu. Viacnásobná predlžovačka s integrovaným stojanom pre tablet je ideálnym spoločníkom na zapojenie až troch zásuviek 2P + T a dvoch nabíjačiek USB A a zároveň máte prístup k svojmu tabletu či smartfónu.



DOSTUPNÉ VYHOTOVENIA

Viacnásobná predlžovačka so stojanom na tablet je dostupná v dvoch vyhotoveniach, ktoré bez problémov zapadnú do vášho domova alebo na pracovisko.

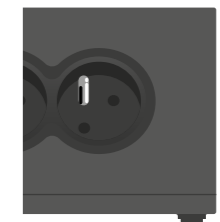

Čierna
+ 1,5 m červený kábel

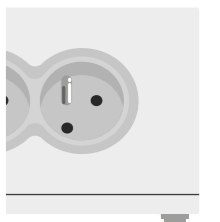

Biela/svetlosivá
+ 1,5 m biely kábel

ĎALŠIE INFORMÁCIE

Šikovný zabudovaný stojan má protišmykový povrch, ktorý udrží tablet na mieste, kým sa nabíja alebo si čítate recept.

VYLEPŠENÁ OCHRANA

Viacnásobná predlžovačka so stojanom na tablet má vypínač ZAP/VYP vybavený 16 A ističom na ochranu pripojených zariadení, ak ich spotreba presiahne maximálny povolený výkon.



INCARA™

Sprievodca výberom

Incara™ Disq 60



FUNKCIA	VYHOTOVENIE			
	Biela	Čierna	Kov	Čierna s kovovým krytom
S 2 m káblom + vidlicou 2P + T				
1 x zásuvka 2P + T	6 547 20	6 547 21	6 547 22	6 547 23
1 x 15 W nabíjačka USB A+C	6 547 30	6 547 31	6 547 32	6 547 33
Príslušenstvo na inštaláciu do mäkkého povrchu (kreslo, pohovka)				
Kovová obruč pre látkové potahy (nie je vhodná pre použitie s kovovým krytom)	-	-	-	6 547 39

Incara™ Disq 80



FUNKCIA	VYHOTOVENIE			
	Biela	Čierna	Kov	Čierna s kovovým krytom
S 2 m káblom + vidlicou 2P + T				
1 x zásuvka 2P + T a 1x nabíjačka USB A+C a 1 zásuvka RJ45 kat. 6 FTP	6 547 01	6 547 02	6 547 03	6 547 04
1 x zásuvka 2P + T a 1x nabíjačka USB A+C + 1 kábová zásuvka	6 547 05	6 547 07	6 547 08	-
1 x zásuvka 2P + T a 1x nabíjačka USB A+C	6 550 40	6 550 41	6 550 42	6 550 43

Incara™ Disq 80 Qi



FUNKCIA	VÝKON	NAPÁJANIE	VYHOTOVENIE		
			Biela	Čierna	Hliník
Sada s 1 nabíjačkou	15 W	Dodávané spolu s 25 W adaptérom a 2,5 m káblom RJ45/RJ45 (obj. č. 0 776 38L)	-	-	0 776 40L
Sada so 4 nabíjačkami	15 W	Dodávané spolu so 100 W adaptérom (obj. č. 0 776 39L) a 4 x 1 m káblom RJ45/RJ45	-	-	0 776 45L
		Dodávané spolu so 100 W adaptérom (obj. č. 0 776 39L) + 2,5 m kábel s vidlicou 2P a 4 x 1 m kábel RJ45/RJ45	-	-	0 776 46L
Samostatná nabíjačka	15 W	Bez adaptéra a kábla RJ45 *Nutné doplniť napájací adaptér.	0 776 42L	0 776 43L	0 776 41L
*Napájací adaptér		Napájací adaptér: Pre 1 nabíjačku 25 W: 0 776 38L Pre 4 nabíjačky 100 W: 0 776 39L			

Incara™ Disq'In



KAPACITA	FUNKCIA	FARBA PRÍSTROJOV	OBJ. Č.	VYHOTOVENIE RÁMIKOV		
				Biela	Čierna	Kov
S 2 m káblom + vidlicou 2P + T						
2-násobná	1 x zásuvka 2P + T a 1 x nabíjačka USB A+C	Biela Čierna	6 547 40 6 547 43	6 547 56	6 547 57	6 547 55
3-násobná	2 x zásuvka 2P + T a 1 x nabíjačka USB A+C	Biela Čierna	6 547 41 6 547 44	6 547 60	6 547 61	6 547 59
4-násobná	2 x zásuvka 2P + T a 1 x nabíjačka USB A+C + 1 x zásuvka HDMI	Biela Čierna	6 547 42 6 547 45	6 547 64	6 547 65	6 547 63

Incara™ Pop-up



KAPACITA	FUNKCIA	VYHOTOVENIE			
		Biela	Čierna	Hliník	Brúsený hliník
Osadené vyhotovenie – produkty sa dodávajú s 2 m káblom + vidlicou 2P + T					
4 moduly	1 x zásuvka 2P + T a 1 x 15 W nabíjačka USB A+C	6 548 17	-	-	6 548 16
	1 x zásuvka 2P + T a 1x 30 W USB C nabíjačka Power Delivery	-	-	-	6 548 27
8 modulov	3 x zásuvka 2P + T a 1 x 15 W nabíjačka USB A+C	-	-	-	6 548 20
2 x 4 moduly	2 x zásuvka 2P + T a 2 x 15 W nabíjačky USB A+C	6 548 19*	-	-	6 548 18*
Prázdne					
4 moduly		6 548 01	6 548 02	6 548 03	6 548 00
4 moduly IP 44		-	-	-	6 548 12*
8 modulov		6 548 09	6 548 10	6 548 11	6 548 08
2 x 4 moduly		6 548 05*	6 548 06*	6 548 07*	6 548 04*

* Plánovaná dostupnosť Q4 2024.

INCARA™

Sprievodca výberom

Incara™ Multilink

KAPACITA	FUNKCIA	VYHOTOVENIE		
		Biela	Čierna	Kov
Inštalácia do nábytku				
4 moduly	1 x zásuvka 2P + T a 1x 15 W nabíjačka USB A+C	6 547 70	6 547 73	6 547 76
	2 x zásuvka 2P + T a 1x 15 W nabíjačka USB A+C	6 547 71	6 547 74	6 547 77
6 modulov	2 x zásuvka 2P + T a 1x 30 W nabíjačka USB C Power Delivery	-	-	6 547 92
8 modulov	2 x zásuvka 2P + T a 1x 15 W nabíjačka USB A+C + 1x RJ45 kat.6 FTP + 1x zásuvka HDMI	6 547 72	6 547 75	6 547 78
Inštalácia do sadrokartónovej priechky				
8 modulov	3 x zásuvka 2P + T a 1x 15 W nabíjačka USB A+C	6 548 60	-	-
12 modulov	3 x zásuvka 2P + T a 1x 15 W nabíjačka USB A+C + 3x RJ45 kat.6 FTP + 1x zásuvka HDMI	6 548 61	-	-
16 modulov (2 x 8)	3 x zásuvka 2P + T a 1x 15 W nabíjačka USB A+C + 4x RJ45 kat.6 FTP	6 548 64	-	-

Produkty vybavené 2 m káblom a vidlicou 2P + T.

Incara™ Flip-up

KAPACITA	FUNKCIA	VYHOTOVENIE	
		Kov	
8 modulov	3 x zásuvka 2P + T a 1x 15 W nabíjačka USB A+C	6 548 50	
	2 x zásuvka 2P + T a 1x 15 W nabíjačka USB A+C + 1x RJ45 kat.6 FTP + 1x zásuvka HDMI	6 548 51	
12 modulov	5 x zásuvka 2P + T a 1x 15 W nabíjačka USB A+C	6 548 52	
	3 x zásuvka 2P + T a 1x 15 W nabíjačka USB A+C + 3x RJ45 kat.6 FTP + 1x zásuvka HDMI	6 548 53	

Produkty vybavené 2 m káblom a vidlicou 2P + T.

Incara™ Top Access (na osadenie podlahových zásuvkových blokov Mosaic)

ŠÍRKA	VYHOTOVENIE		
	Biela	Čierna	Kov
295 mm	6 548 71	6 548 72	6 548 70
385 mm	6 548 74	6 548 75	6 548 73

Do boxov Top Access je možné doplniť:
 - Legrand podlahové zásuvkové bloky (str. 66) a pevne ich aretovať skrutkou, alebo
 - štandardné viacnásobné zásuvky s káblom

Incara™ Tower 60

FUNKCIE	OBJ. Č.
4x zásuvka 2P + T	6 549 72
4x zásuvka 2P + T a 2x zásuvka RJ45 kat. 6 FTP	6 549 73
3x zásuvka 2P + T a 1x nabíjačka USB A+C	6 549 70
3x zásuvka 2P + T a 1x nabíjačka USB A+C a 2x zásuvka RJ45 kat. 6 FTP	6 549 71

Produkty vybavené 2 m káblom + vidlicou 2P + T.

Incara™ Tower 120

FUNKCIE	OBJ. Č.
4x zásuvka 2P + T a 2x nabíjačka USB A + 2x nabíjačka USB A+C	6 549 80
4x zásuvka 2P + T a 2x nabíjačka USB A + 2x nabíjačka USB A+C + 1x bezdrôtová nabíjačka	6 549 81

Produkty vybavené 2 m káblom + vidlicou 2P + T.

INCARA™

Sprievodca výberom

Incara™ Electr'On

FUNKCIA	FARBA ZÁKLADNE	OBJ. Č.	FARBA RÁMIKOV			
			Biela	Čierna	Drevo	Betón
Základňa + rámik = finálny produkt						
1x zásuvka 2P + T	Biela	6 549 00	6 549 32	6 549 33	6 549 31	6 549 30
	Čierna	6 549 01				
1x nabíjačka USB A+C	Biela	6 549 18	6 549 32	6 549 33	6 549 31	6 549 30
	Čierna	6 549 20				
2x zásuvka 2P + T	Biela	6 549 04	6 549 36	6 549 37	6 549 35	6 549 34
	Čierna	6 549 05				
1x zásuvka 2P + T a 1x nabíjačka USB A+C	Biela	6 549 02	6 549 36	6 549 37	6 549 35	6 549 34
	Čierna	6 549 03				
KIT (základňa + rámik)						
1x nabíjačka USB A+C	Biela	6 549 22	Biela základňa + Biely dizajnový rámik			
	Čierna	6 549 23	Čierna základňa + Čierny dizajnový rámik			
Príslušenstvo						
Upevňovacia konzola	Čierna	6 549 38	Upevňovacia konzola určená pre všetky Incara Electr'On			

Produkty sa dodávajú s 2 m káblom + vidlicou 2P + T.

Incara™ On Desk

FUNKCIA	OBJ. Č.
Stolové zásuvkové bloky osadené, bez napájacej šnúry (pripojenie na svorkovnicu)	
4x zásuvka 2P + T a 1x podsvietený vypínač	0 546 02
6x zásuvka 2P + T a 1x podsvietený vypínač	0 546 03
3x zásuvka 2P + T a 2x zásuvka RJ45 kat. 6 FTP	0 546 04
4x zásuvka 2P + T a 3x zásuvka RJ45 kat. 6 FTP	0 546 05
2x zásuvka 2P + T a 2x zásuvka 2P + T nezámenná + 2x zásuvka RJ45 kat. 6 FTP	0 546 06
3x zásuvka 2P + T a 3x zásuvka 2P + T nezámenná + 3x zásuvka RJ45 kat. 6 FTP	0 546 07
Stolové zásuvkové bloky osadené, s napájacou šnúrou (3 m kábel + vidlica 2P + T)	
4x zásuvka 2P + T a 1x podsvietený vypínač	0 546 08
6x zásuvka 2P + T a 1x podsvietený vypínač	0 546 09
4x zásuvka 2P + T nezámenná a 1x podsvietený vypínač	0 546 10
6x zásuvka 2P + T nezámenná a 1x podsvietený vypínač	0 546 11
5x zásuvka 2P + T a 1x 16 A 30 mA s prúdovým chráničom	0 546 12
2x zásuvka 2P + T a 1x 15 W nabíjačka USB A+C	0 546 13
4x zásuvka 2P + T a 3x zásuvka RJ45 kat. 6 FTP	0 546 14
3x zásuvka 2P + T a 1x 15 W nabíjačka USB A+C	0 546 17
Prázdne zásuvkové bloky. Verzia na osadenie prístrojmi Mosaic.	
Kapacita: 8 modulov	0 546 90
Kapacita: 12 modulov	0 546 91
Kapacita: 16 modulov	0 546 92
Upevňovacie príslušenstvo	0 546 99

Incara™ Link'On

FUNKCIA	SPÁJATELNÉ	VYHOTOVENIE
Zásuvkový blok s textilným 2,5 m káblom + vidlicou 2P + T		
6x zásuvka 2P + T	Nie	Čierna 6 548 80
4x zásuvka a 2P + T + 2x nabíjačka USB A+C	Áno, zabudovaný konektor Wieland kompatibilný s predĺžovačkou obj. č. 6 548 83	6 548 82
4x zásuvka a 2P + T + 2x nabíjačka USB A+C Zabudovaný 2 m kábel HDMI	Áno, zabudovaný konektor Wieland kompatibilný s prídavným modulom obj. č. 6 548 83	6 548 81
Prídavný modul s 1,5 m káblom vybaveným konektorom Wieland		
4x zásuvka 2P + T + 2x nabíjačka USB A+C	Áno, s obj. č. 6 548 82/81	6 548 83

Incara™ Vertebra

POČET KOMÔR	DĹŽKA	INŠTALÁCIA	VYHOTOVENIE	
			Sivá	Čierna
2	120 cm	Vodorovne alebo zvisle	6 549 92	6 549 93
4	80 cm	Zvisle	6 549 90	6 549 91

Stolová predĺžovačka s klipom

OSADENÉ PRÍSTROJE	VYHOTOVENIE
4x zásuvka 2P+T, 15 W USB nabíjačka A+A	Čierna 0 504 12

Bezdrôtová nabíjacia stanica

OSADENÉ PRÍSTROJE	VYHOTOVENIE	
2x zásuvka 2P+T, 15 W USB nabíjačka A+C, indukčná nabíjačka 10 W	Hnedá/tmavosivá	Biela/tmavosivá
	0 494 02	0 494 12

Viacnásobná predĺžovačka so stojanom pre tablet

OSADENÉ PRÍSTROJE	VYHOTOVENIE	
3x zásuvka 2P+T, 15 W USB nabíjačka A+A	Biela	Čierna
	0 504 10	0 504 11

V súlade so stratégiou neustáleho zlepšovania si spoločnosť vyhradzuje právo na úpravu vlastností a dizajnu svojich produktov bez upozornenia. Zobrazenia, popisy, rozmery a hmotnosti uvedené v tomto katalógu sa môžu zmeniť.

Incara™ Disq 60

pre domácnosť, kancelárie a verejné priestory



Technické parametre **str. 53**

Pre zapustenú montáž do nábytku, výrez 60 mm

Tri spôsoby montáže:

- zapustená montáž do nábytku (stôl), hrúbka 6 – 41 mm
- zapustená montáž do mäkkého povrchu (kreslo, pohovka) pomocou príslušenstva na to určeného
- zapustená montáž do kovového panela, hrúbka = max. 1 mm (napr. kovová skrinka)

Bal.	Obj. č.	Zapustené zásuvky 2P + T
		16 A 250 V ~ 50/60 Hz Zásuvky špeciálne navrhnuté pre zdieľané priestory (30 000 použití) a vybavené detskou ochranou Splňa normu NF C 61-314
1	6 547 22	S káblom 2 m a vidlicou 2P + T
1	6 547 20	● Kov
1	6 547 21	○ Biela
		● Čierna
		Zapustené zásuvky 2P + T s kovovou krytkou
		16 A 250 V ~ 50/60 Hz Zásuvky špeciálne navrhnuté pre zdieľané priestory (30 000 použití), vybavené detskou ochranou Splňa normu NF C 61-314 Otočná krytka Na ochranu a vkusný a štýlový vzhľad
1	6 547 23	S káblom 2 m a vidlicou 2P + T
		● Kovová krytka
		15 W nabíjačky USB A+C
		Napájanie: 110 – 240 V ~ 50/60 Hz Splňa normu IEC 62368-1
1	6 547 32	S káblom 2 m a vidlicou 2P + T
1	6 547 30	● Kov
1	6 547 31	○ Biela
		● Čierna

Bal.	Obj. č.	15 W nabíjačky USB A+C s krytkou
		Napájanie: 110 – 240 V ~ 50/60 Hz Splňa normu IEC 62368-1 Otočná krytka na ochranu a elegantný a štýlový vzhľad
1	6 547 33	S káblom 2 m a vidlicou 2P + T
		● Kovová krytka
		Príslušenstvo na inštaláciu do mäkkého povrchu
15	6 547 39	Kovová obruč pre látkové poťahy (nie je vhodná pre použitie s kovovým krytom)

Incara™ Disq 80

pre domácnosť, kancelárie a verejné priestory



Technické parametre **str. 53**

Na zapustenú montáž do nábytku, hrúbka 1 – 41 mm, výrez 79 mm

Zásuvka RJ 45: predkonektorovaná

Zásuvky 2P + T spĺňajúce normu NF C 61-314

Nabíjačky USB spĺňajúce normu IEC 62368-1

Bal.	Obj. č.	Zapustená zásuvka 2P + T a 15 W nabíjačka USB A+C + zásuvka RJ 45 kat. 6 FTP
		Zásuvky 2P + T: 16 A 250 V ~ 50/60 Hz Nabíjačky USB: napájanie 110/240 V ~ 50/60 Hz Zásuvky špeciálne navrhnuté pre zdieľané priestory (30 000 použití), vybavené detskou ochranou
1	6 547 03	S káblom 2 m a vidlicou 2P + T
1	6 547 01	● Kov
1	6 547 02	○ Biela
		● Čierna
		Zapustená zásuvka 2P + T a 15 W nabíjačka USB A+C + zásuvka RJ 45 kat. 6 FTP s krytkou
		Zásuvky 2P + T: 16 A 250 V ~ 50/60 Hz Nabíjačky USB: napájanie 110/240 V ~ 50/60 Hz Zásuvky špeciálne navrhnuté pre zdieľané priestory (30 000 použití) a vybavené detskou ochranou Otočná krytka pre ochranu a elegantný a štýlový vzhľad
1	6 547 04	S káblom 2 m a vidlicou 2P + T
		● Kovová krytka

Bal.	Obj. č.	Zapustená zásuvka 2P + T a 15 W nabíjačka USB A+C + káblková vývodka
		Zásuvky 2P + T: 16 A 250 V ~ 50/60 Hz Nabíjačky USB: napájanie 110/220 V ~ 50/60 Hz Zásuvky špeciálne navrhnuté pre zdieľané priestory (30 000 použití), vybavené detskou ochranou
1	6 547 08	S káblom 2 m a vidlicou 2P + T
1	6 547 05	● Kov
1	6 547 07	○ Biela
		● Čierna
		Zapustená zásuvka 2P + T a 15 W nabíjačka USB A+C
		Zásuvky 2P + T: 16 A 250 V ~ 50/60 Hz Nabíjačky USB: napájanie 110/220 V ~ 50/60 Hz Zásuvky špeciálne navrhnuté pre zdieľané priestory (30 000 použití), vybavené detskou ochranou
1	6 550 42	S káblom 2 m a vidlicou 2P + T
1	6 550 40	● Kov
1	6 550 41	○ Biela
1	6 550 43	● Čierna
		● Kovová krytka

Incara™ Disq 80 QI

pre zasadacie miestnosti a zdieľané kancelárie

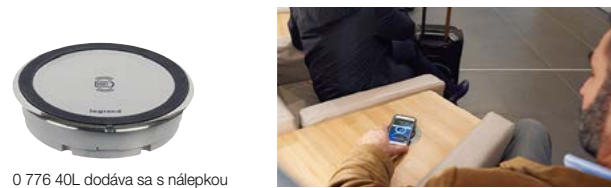

0 776 40L dodáva sa s nálepkou

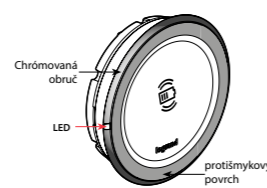

0 776 38L

Viac dostupných informácií nájdete v **katalógu Mosaic**.

Bezdrôtová nabíjačka na rýchle nabíjanie smartfónu s prijímačom Qi
 Spotreba energie v pohotovostnom režime < 0,07 W
 Energetická účinnosť > 85 %
 Splňa normu Qi konzorcium WPC (Wireless Power Consortium)
 Splňa normu EN 62479 (emisie EMF)
 Splňa špecifikácie ICNIRP (ochrana zdravia)
 Neruší sa s inými bezdrôtovými signálmi (Zigbee, DTT, GSM, 4G atď.)

Bal.	Obj. č.	Inštalácia bezdrôtovej nabíjačky
1	0 776 40L	Špeciálne navrhnuté na vodorovnú montáž do nábytku v zasadacích miestnostiach, zdieľaných kanceláriách, do kuchýň atď. IP44 – IK08 – trieda II SELV Vybavené indukčnou plochou 8 cm ² na rýchle nabíjanie smartfónu Priemer výrezu 80 mm – vykružovacia píla obj. č. 0 885 08, celkový priemer 85 mm, hrúbka chromovanej obruče < 2,5 mm Nabíjačka je prichytená pod nábytkom pomocou krídlovej matice Certifikát Qi WPC Hliníková farba Kompletná sada s 1 nabíjačkou pre nábytok Ø 80 (s vidlicou) 1 x 15 W hliníková nabíjačka s napájacím adaptérom 1 x 25 W Dodáva sa s nasledujúcim príslušenstvom: - 2,5 m kábel RJ 45 - 2P európska vidlica (dostupná aj s vidlicou spĺňajúcou americké, britské, austrálske či čínske normy) - lepiace podstavce a sťahovacie pásky na upevnenie káblov - nálepka Ø 85 – 110 na účely označenia vo verejných priestoroch
1	0 776 45L	Kompletná sada so 4 nabíjačkami pre nábytok Ø 80 (bez vidlice) 4 x 15 W hliníkové nabíjačky s napájacím adaptérom 1 x 100 W Kapacita svoriek 2 x 2,5 mm ² na pripojenie káblov Zabezpečuje niekoľko napájaní v rámci jedného okruhu Dodáva sa s káblami 4 x 1 m RJ 45 a príslušenstvom Nabíjačka v hviezdicovom alebo sériovom zapojení pripravené na okamžité pripojenie (Plug & Play)
1	0 776 46L	Kompletná sada so 4 nabíjačkami pre nábytok Ø 80 (s vidlicou) 4 x 15 W hliníkové nabíjačky s napájacím adaptérom 1 x 100 W Kapacita svoriek vybavené 2,5 m káblom Európska vidlica 2P (dostupná aj s vidlicou spĺňajúcou americké, britské, austrálske či čínske normy) Dodáva sa s káblami 4 x 1 m RJ 45 a príslušenstvom Nabíjačka v hviezdicovom alebo sériovom zapojení pripravená na okamžité pripojenie (Plug & Play)

Bal.	Obj. č.	Samostatné bezdrôtové nabíjačky
1	0 776 41L	15 W bezdrôtové nabíjačky (IP44, IK08) bez napájacieho adaptéra, ktorý je potrebné objednať samostatne. ● Hliník ○ Biela ● Čierna
1	0 776 42L	
1	0 776 43L	
1	0 776 38L	Napájacie adaptéry pre bezdrôtové nabíjačky 25 W napájací adaptér s vidlicou 2P a káblom RJ 45 100 W napájací adaptér, kapacita svoriek 2 x 2,5 mm ² , možnosť rozšírenia zapojenia Dodáva sa s káblami 4 x 1 m RJ 45 Nabíjačka v hviezdicovom alebo sériovom zapojení pripravená na okamžité pripojenie (Plug & Play)
1	0 776 39L	

Možnosti zapojenia

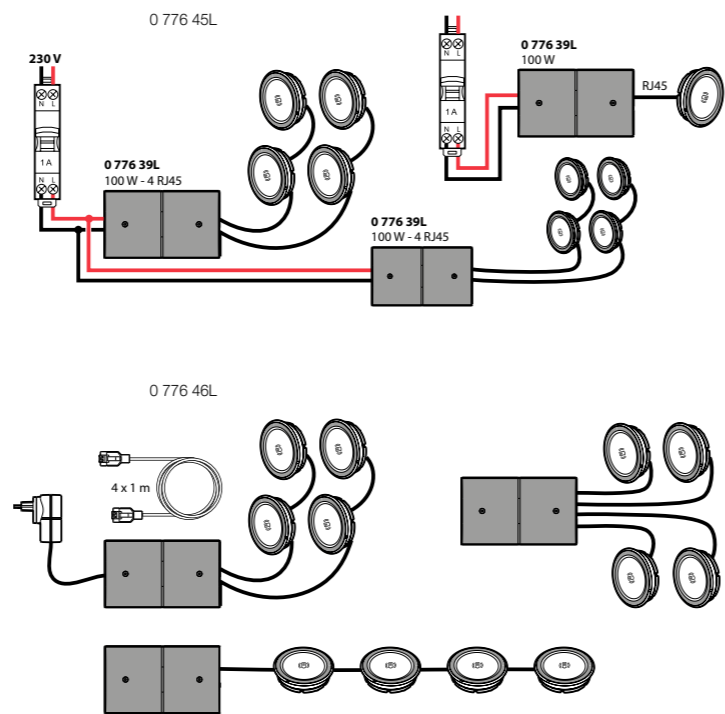

Incara™ Disq 60

technické parametre

Rozmery (mm)

Incara™ Disq 60 bez krytky
 Obj. č. 6 547 20/20F/21/21F/22 22F/30/30F/31/31F/32/32F

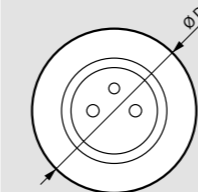
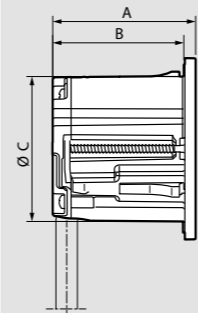

A	B	C	D
54.5	50	59	74

Incara™ Disq 60 s krytkou
 Obj. č. 6 547 23/23F/33/33F

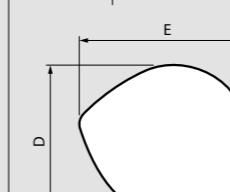
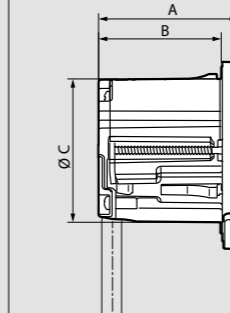

A	B	C	D	E
57	50	59	77	91

Umiestnenie

Inštalácia do kancelárskeho nábytku

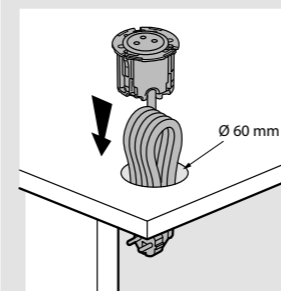

Rozmery vrtania

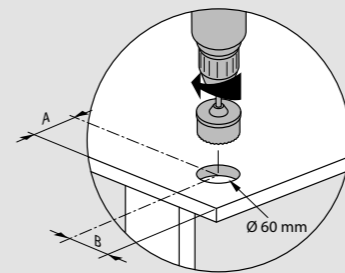

	A > 95	B > 95
	A > 125	B > 95

Inštalácia do kovového nábytku, ako je napr. kovová skrinka

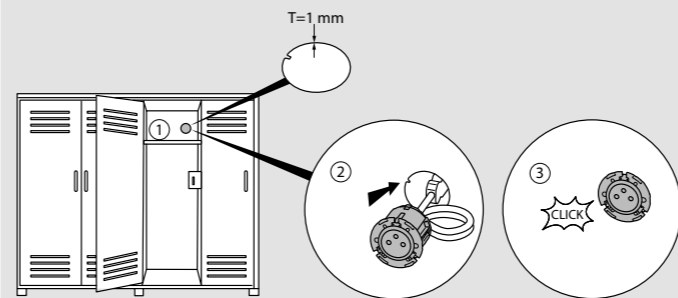

Inštalácia do pohovky

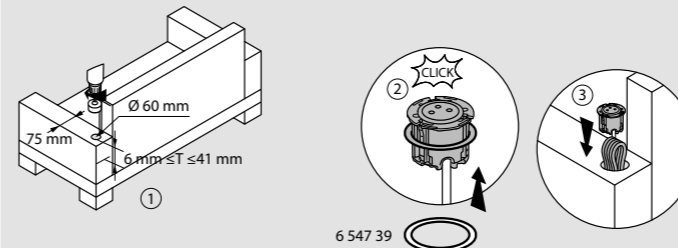

Incara™ Disq 80

technické parametre

Rozmery (mm)



Obj. č.	A	B	C	D	E	F
6 547 01/02/03/01F/02F/03F	109	113	-	78	93	105
6 547 05/07/2008/05F/07F/08F			115			

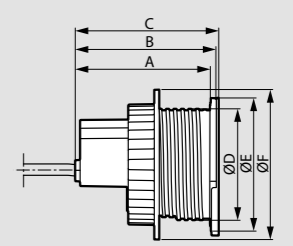
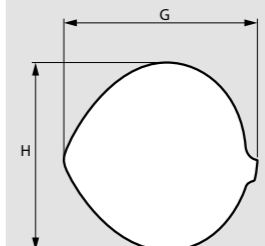

Obj. č.	A	B	C	D	E	F	G	H
6 547 04/04F	109	113	116	78	93	105	105	114

Umiestnenie

Inštalácia do stola

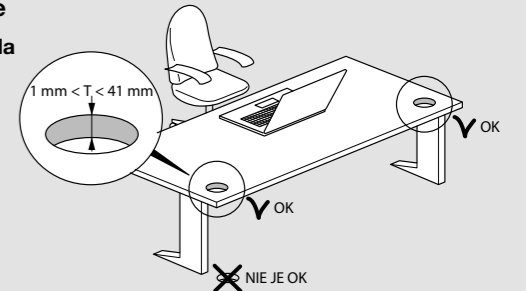

Rozmery výrezu

Incara™ Disq 80 bez krytky
 Obj. č. 6 547 01/01F/02/02F/03/03F/05/05F/07/07F/08/08F

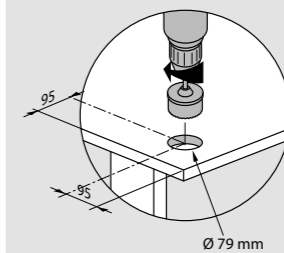

Incara™ Disq 80 s krytkou
 Obj. č. 6 547 04/04F

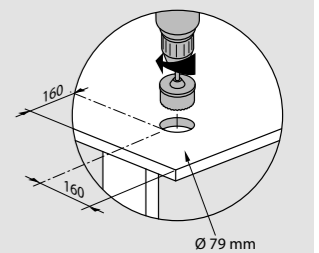

Vsunutie

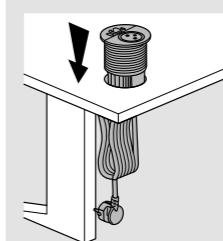

Incara™ Disq'In

pre zasadienie miestnosti, pracovne a kuchyne

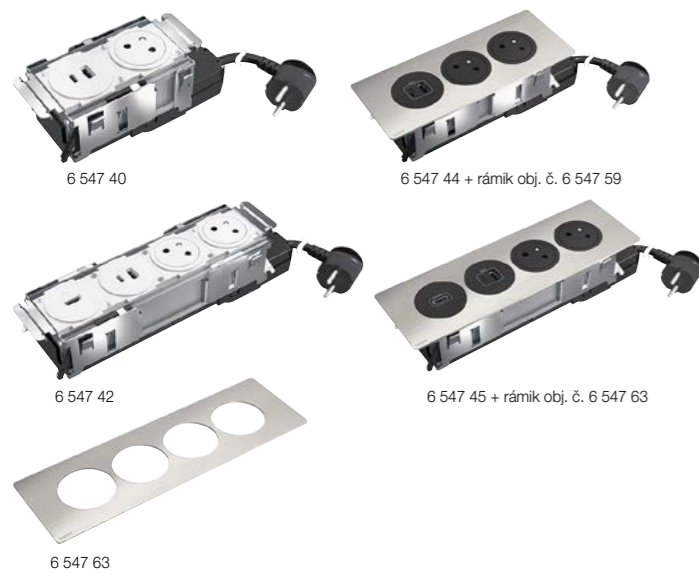

Technické parametre **str. 55**

Na zapustenú montáž do nábytku, kompatibilná hrúbka stola 15 až 40 mm
Rozmery optimalizované pomocou odnímateľnej svorkovnice
2 m kábel s vidlicou 2P + T
Zásuvky HDMI 2.0: predkonektorované
Montáž pomocou sklápacích svoriek

Bal.	Obj. č.	Incara™ Disq'In
1	6 547 40	Zásuvky 2P + T 16 A 250 V ~ vybavené detskou ochranou, spĺňajúce normu NF C 61-314 Nabíjačky USB: napájanie 110/240 V ~ 50/60 Hz, spĺňajúce normu IEC 62368-1 S 2 m káblom a vidlicou 2P + T Rámik je potrebné objednať samostatne 2-násobná základňa Obsahuje: - 1 x zarovnaná zásuvka 2P + T - 1 x 15 W nabíjačka USB typu A+C
1	6 547 43	○ Biela ● Čierna
1	6 547 41	3-násobná základňa Obsahuje: - 2 x zarovnané zásuvky 2P + T - 1 x 15 W nabíjačka USB typu A+C
1	6 547 44	○ Biela ● Čierna
1	6 547 42	4-násobná základňa Obsahuje: - 2 x zarovnané zásuvky 2P + T - 1 x zásuvka HDMI - 1 x 15 W nabíjačka USB typu A+C
1	6 547 45	○ Biela ● Čierna
Incara™ Disq'In – rámiky		
Kov		
1	6 547 55	2-násobný ○ Kov
1	6 547 56	○ Biela
1	6 547 57	● Čierna
1	6 547 59	3-násobný ○ Kov
1	6 547 60	○ Biela
1	6 547 61	● Čierna
1	6 547 63	4-násobný ○ Kov
1	6 547 64	○ Biela
1	6 547 65	● Čierna

Incara™ Pop-up

pre zasadienie miestnosti, pracovne a kuchyne



Technické parametre **str. 56**

Na zapustenú montáž do nábytku, kompatibilná hrúbka stola 15 až 40 mm
Kov. Ochranná vrstva

Bal.	Obj. č.	Incara™ Pop-up prázdna verzia
Možnosť vybavenia prístrojmi radu Mosaic		
4 moduly		
1	6 548 00	○ Brúsený hliník
1	6 548 01	○ Biela
1	6 548 02	● Čierna
1	6 548 03	○ Hliník
2024		
1	6 548 12	○ Brúsený hliník (IP44)
2 x 4 moduly		
1	6 548 04	○ Brúsený hliník
1	6 548 05	○ Biela
1	6 548 06	● Čierna
1	6 548 07	○ Hliník
8 modulov		
1	6 548 08	○ Brúsený hliník
1	6 548 09	○ Biela
1	6 548 10	● Čierna
1	6 548 11	○ Hliník
Incara™ Pop-up predvybavená verzia		
Zásuvky 2P + T 16 A 250 V ~ vybavené detskou ochranou, spĺňajúce normu NF C 61-314 Nabíjačky USB: napájanie 110/240 V ~ 50/60 Hz, spĺňajúce normu IEC 62368-1 S 2 m káblom a vidlicou 2P + T		
1	6 548 27	4 moduly Obsahuje: zarovnaná zásuvka 1 x 2P + T a 1 x nabíjačka USB typu C 30 W
1	6 548 16	○ Brúsený hliník Obsahuje: zarovnaná zásuvka 1 x 2P + T a 1 x 15 W nabíjačka USB typu A+C
1	6 548 17	○ Brúsený hliník Obsahuje: zarovnaná zásuvka 1 x 2P + T a 1 x 15 W nabíjačka USB typu A+C
2 x 4 moduly		
1	6 548 18	○ Brúsený hliník Obsahuje: zarovnané zásuvky 2 x 2P + T a 2 x 15 W nabíjačky USB typu A+C
1	6 548 19	○ Biela
8 modulov		
1	6 548 20	○ Brúsený hliník Obsahuje: zarovnané zásuvky 3 x 2P + T a 1 x 15 W nabíjačka USB typu A+C

Incara™ Disq'In

technické parametre

Rozmery (mm)

Pohľad zhora

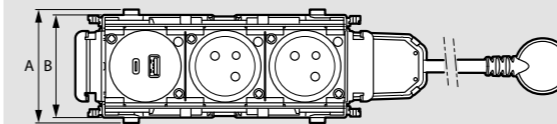

Obj. č.	A	B
6 547 40/41/42/43/44/45	74	67

Pohľady z boku

2-násobná verzia

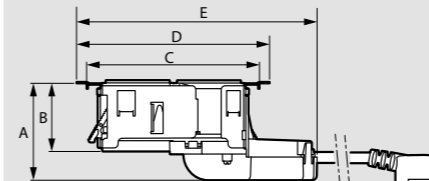

Obj. č.	A	B	C	D	E
6 547 40/43	71	50	126.8	141.6	176.4

Trojité

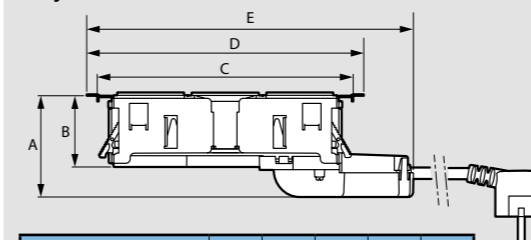

Obj. č.	A	B	C	D	E
6 547 41/44	71	50	179.7	194.5	229.4

Štvoritá

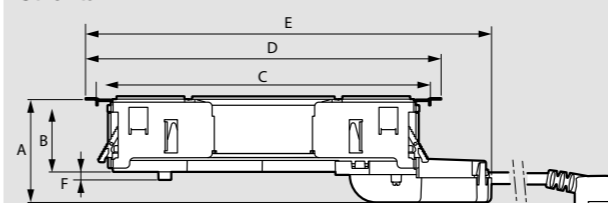

Obj. č.	A	B	C	D	E	F
6 547 42/45	71	50	231	245.8	280.6	55

Pohľad zhora – rámiky

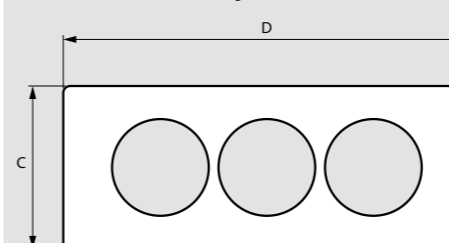

Obj. č.	C	D
6 547 55/56/57	80	148
6 547 59/60/61	80	200
6 547 63/64/65	80	252

Rozmery (mm) (pokračovanie)

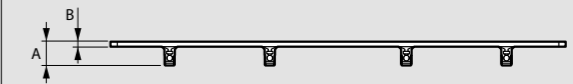

Obj. č.	A	B
6 547 55/56/57	10.4	2.2
6 547 55/56/57	10.4	2.2
6 547 55/56/57	10.4	2.2

Umiestnenie

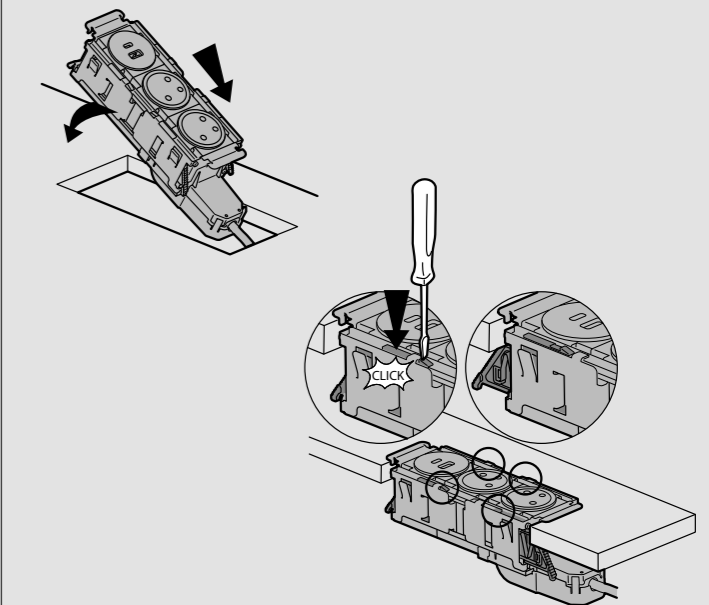

Minimálne vzdialenosti výrezu

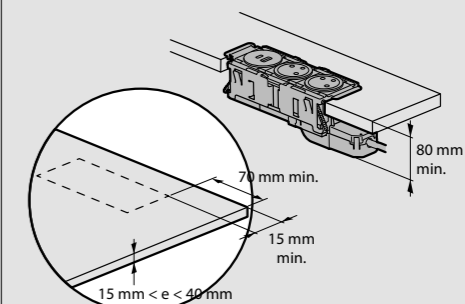

Rozmery výrezu

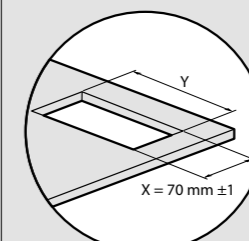

Obj. č.	Y ± 1 mm
6 547 40/43	129.5
6 547 41/44	181.5
6 547 42/45	233.5

Poznámka: pre iné výrezy: pozri technický list produktov dostupný online

Incara™ Pop-up

technické parametre

Rozmery

4 moduly

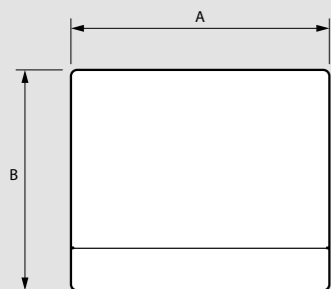

Obj. č.	A	B
6 548 00/01/02/03/16/17/27	146	125

8 modulov

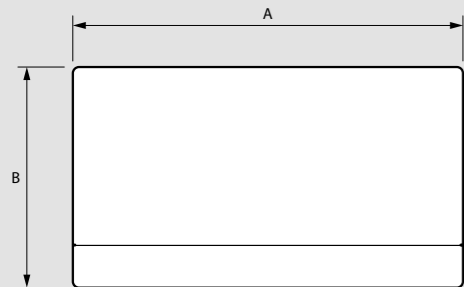

Obj. č.	A	B
6 548 08/09/10/11/20	236	125

Otvorená na stole

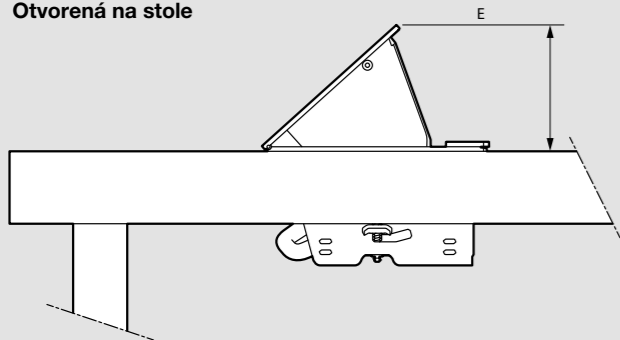

Obj. č.	E
6 548 00/01/02/03/08/09/10/11/16/17/20/27	70

Zatvorená na stole

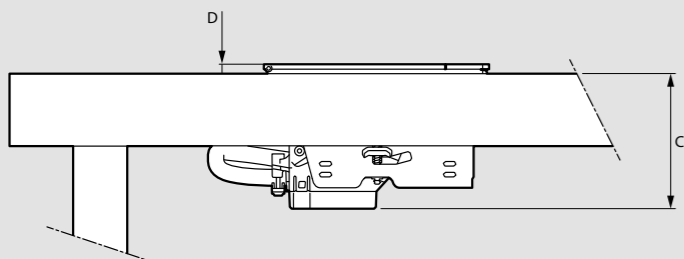

Obj. č.	C	D
6 548 00/01/02/03/08/09/10/11/16/17/20/27	75	5.2

Minimálne vzdialenosti výrezu a rozmery výrezu

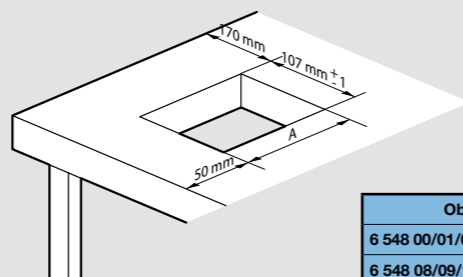

Obj. č.	A
6 548 00/01/02/03/16/17/27	129 mm ± 1
6 548 08/09/10/11/20	219 mm ± 1

Poznámka: pre iné výrezy: pozri technický list produktov dostupný online

Rozmery na spodnej strane stola

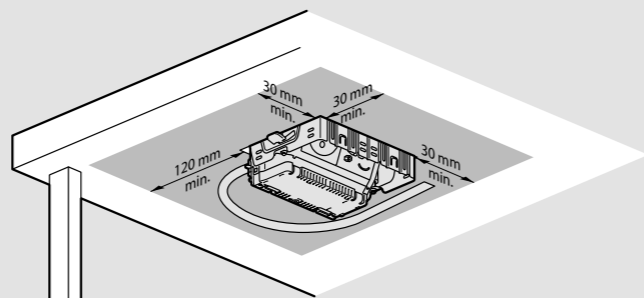

Vsunutie

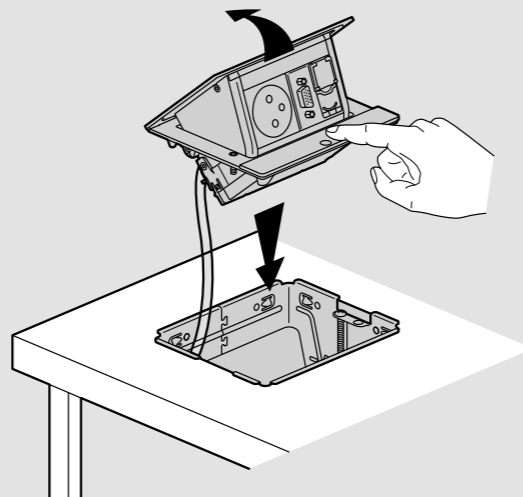

Incara™ Multilink

pre kancelárie a zasadačky



Technické parametre **str. 58**

Na inštaláciu do nábytku (vodorovná zapustená montáž, externá radová svorkovnica) alebo inštaláciu do dutej priečky (zvislá zapustená montáž, radová svorkovnica v tele zásuvkového bloku)
 Max. výkon: 3 680 W pri 230 V ~
 Zásuvky 2P + T: 16 A 250 V ~ 50/60 Hz, vybavené detskou ochranou, spĺňajúce normu NF C 61-314
 Nabíjačky USB: napájanie 110 – 240 V ~ 50/60 Hz, spĺňajúce normu IEC 62368-1
 Zásuvky HDMI 2.0: predkonektorované. Dátové zásuvky RJ45 je nutné nakáblovať.

Incara™ Multilink na inštaláciu do nábytku

Bal.	Obj. č.	Popis
1	6 547 76	Vybavené prístrojmi radu Mosaic
1	6 547 70	S 2 m káblom a vidlicou 2P + T
1	6 547 73	Kompatibilná hrúbka stola 10 – 40 mm
		4 moduly
		Obsah: 1 x zarovnaná zásuvka 2P + T a 1 x 15 W nabíjačka USB typu A+C
		● Čierny kov
		○ Biela
		● Čierna
1	6 547 92	6 modulov s 30 W nabíjačkou Power Delivery
		Obsah: 2 x zarovnaná zásuvka 2P + T a 1 x nabíjačka Power Delivery USB typu C
		● Čierny kov
1	6 547 77	6 modulov
1	6 547 71	Obsah: 2 x zarovnaná zásuvka 2P + T a 1 x 15 W nabíjačka USB typu A+C
1	6 547 74	● Čierny kov
		○ Biela
		● Čierna
1	6 547 78	8 modulov
1	6 547 72	Obsah: 2 x zarovnaná zásuvka 2P + T a 1 x 15 W nabíjačka USB typu A+C a 1 x zásuvka RJ 45 kat. 6 FTP + 1x zásuvka HDMI
1	6 547 75	● Čierny kov
		○ Biela
		● Čierna

Incara™ Multilink na inštaláciu do priečky

		Kompatibilná hrúbka priečky: 10 - 25 mm
		Minimálna hĺbka montážneho otvoru: 51 mm
1	6 548 60	8 modulov
		Obsah: 3 x zarovnaná zásuvka 2P + T a 1 x 15 W nabíjačka USB typu A+C
		○ Biela
1	6 548 61	12 modulov
		Obsah: 3 x zarovnaná zásuvka 2P + T a 1 x 15 W nabíjačka USB typu A+C a 3 x zásuvka RJ 45 kat. 6 FTP, 1 modul
		○ Biela
1	6 548 64	16 modulov
		2 zvislé rady 8 modulov
		Obsah: 3 x zarovnaná zásuvka 2P + T a 1 x 15 W nabíjačka USB typu A+C a 4 x zásuvka RJ 45 kat. 6 FTP, 2 moduly
		○ Biela

Incara™ Flip-up

pre zasadačky



Technické parametre **str. 59**

Na zapustenú montáž do nábytku, kompatibilná hrúbka stola 15 až 40 mm
 Pripravená na použitie
 Max. výkon: 3 680 W pri 230 V ~
 Zásuvky 2P + T: 16 A 250 V ~ 50/60 Hz, vybavené detskou ochranou, spĺňajúce normu NF C 61-314
 Nabíjačky USB: napájanie 110 – 240 V ~ 50/60 Hz, spĺňajúce normu IEC 62368-1
 Predkonektorované zásuvky HDMI. Dátové zásuvky RJ45 je nutné nakáblovať.
 Montáž zapadnutím pomocou sklápacích svoriek

Incara™ Flip-up viacnásobné zásuvky pre zapustenú montáž

Bal.	Obj. č.	Popis
1	6 548 50	S 2 m káblom a vidlicou 2P + T Čierna kovová základka priechodky kábla 8 napájacích modulov Obsahuje: - 3 x zarovnaná zásuvka 2P + T - 1 x 15 W nabíjačka USB typu A+C ● Kov
1	6 548 51	8 napájacích a dátových modulov Obsahuje: - 2 x zarovnaná zásuvka 2P + T - 1 x priechodová zásuvka RJ 45 kat. 6 FTP, 1 modul - 1 priechodová zásuvka HDMI - 1 x 15 W nabíjačka USB typu A+C ● Kov
1	6 548 52	12 napájacích modulov Obsahuje: - 5 x zarovnaná zásuvka 2P + T - 1 x 15 W nabíjačka USB typu A+C ● Kov
1	6 548 53	12 napájacích a dátových modulov Obsahuje: - 3 x zarovnaná zásuvka 2P + T - 3 x priechodová zásuvka RJ 45 kat. 6 FTP, 1 modul - 1 x priechodová zásuvka HDMI - 1 x 15 W nabíjačka USB typu A+C ● Kov

Rozmery (mm)

Incara Multilink na zapustenú montáž do nábytku
obj. č. 6 547 70/71/72/73/74/75/76/77/78/92

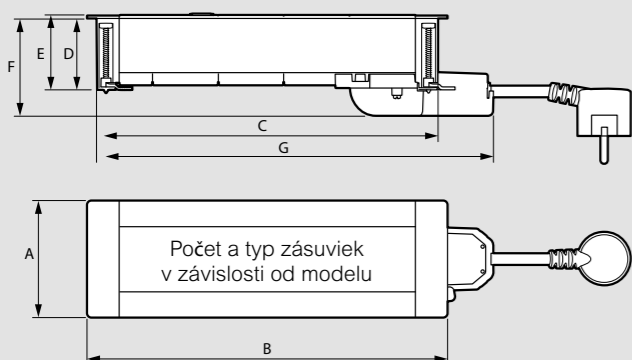

Obj. č.	A	B	C	D	E	F	G
6 547 70/73/76	80	134.3	121.3	48.8	51.2	66.6	159.1
6 547 71/74/77/92	80	201.5	188.5	48.8	51.2	66.6	188.5
6 547 72/75/78	80	246.5	233.5	48.8	51.2	66.6	271.3

Incara Multilink na zapustenú montáž do priečky obj. č. 6 548 60/61

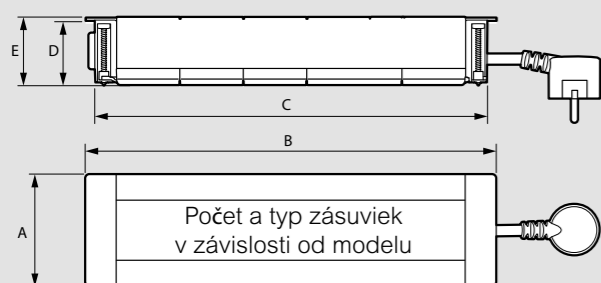

Obj. č.	A	B	C	D	E
6 548 60	80	291.5	278.5	50.7	53.2
6 548 61	80	404	391	50.7	53.2

Incara Multilink na zapustenú montáž do priečky obj. č. 6 548 64

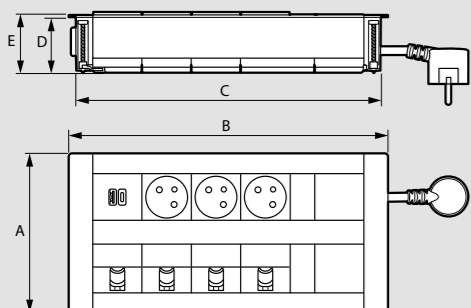

Obj. č.	A	B	C	D	E
6 548 64	145	291.5	278.5	50.7	53.2

Inštalácia a upevnenie do nábytku

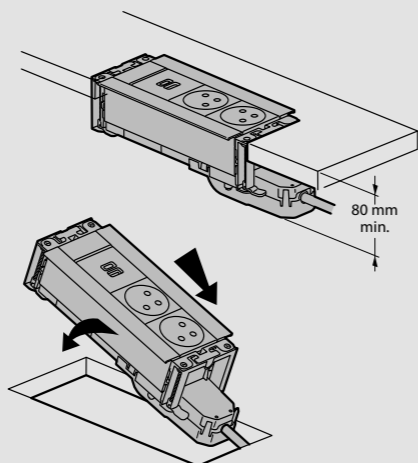

Rozmery výrezu na montáž do nábytku

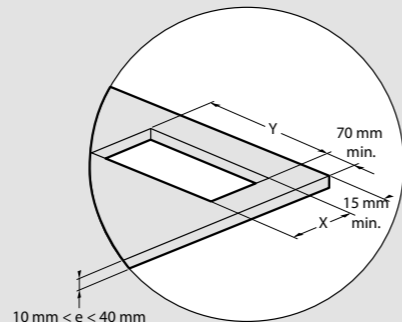

Obj. č.	X ± 1 mm	Y ± 1 mm
6 547 70/73/76	67	125
6 547 71/74/77	67	193
6 547 72/75/78	67	238
6 547 92	67	215

+ Poznámka: pre iné výrezy: pozri technický list produktu dostupný online

Rozmery výrezu na montáž do priečky

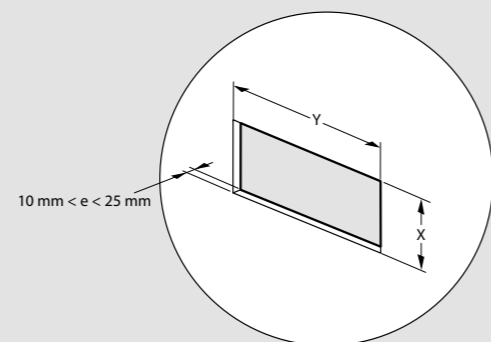

Obj. č.	X ± 1 mm	Y ± 1 mm
6 548 60	67	283
6 548 61	67	396
6 548 64	132	283

+ Poznámka: pre iné výrezy: pozri technický list produktu dostupný online

Rozmery (mm)

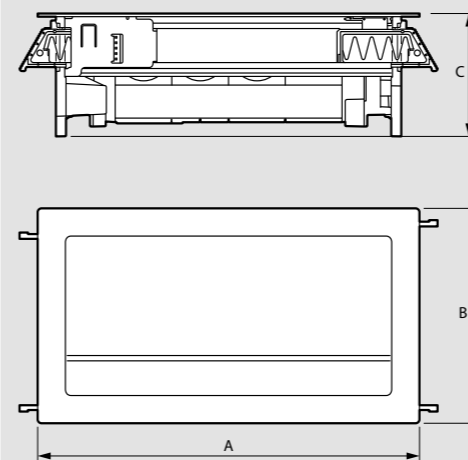

Obj. č.	A	B	C
6 548 50/51	303	170.5	97.5
6 548 52/53	303		

Montáž na stole

Rozmery výrezu

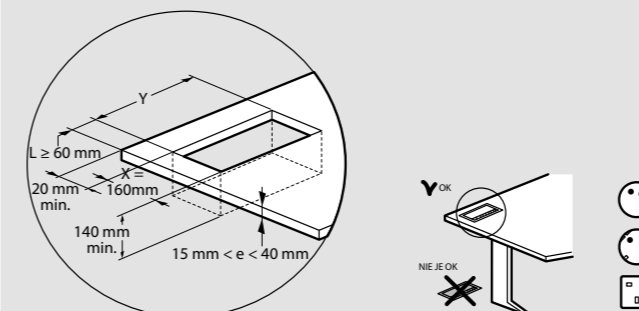

Obj. č.	Y ± 1 mm
6 548 50/51	286
6 548 52/53	376

+ Poznámka: pre iné výrezy: pozri technický list produktu dostupný online

Použitie

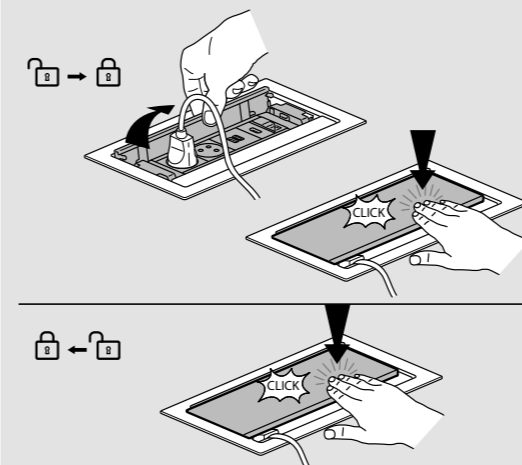

Vsunutie a upevnenie

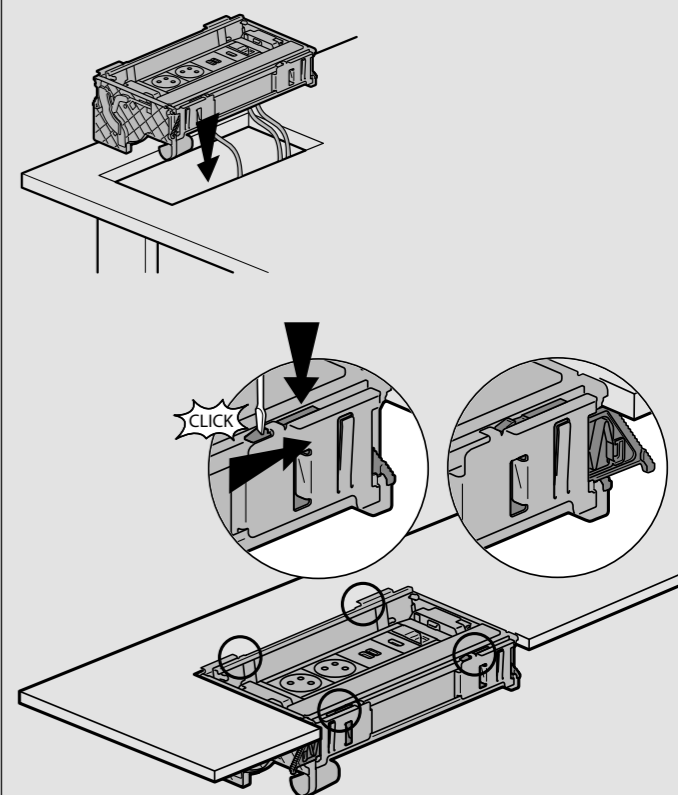

Incara™ Top Access

pre kancelárie a zasadačky



6 548 70 so zatvoreným a otvoreným krytom

Technické parametre **str. 61**

Na zapustenú montáž do nábytku, kompatibilná hrúbka stola 10 až 40 mm
Kov
Jednoduché uloženie zásuvkového bloku, viacnásobnej zásuvky alebo prebytočných káblov na pracovisku
Obsahuje špeciálny upevňovací systém pre zásuvkové bloky Legrand

Bal.	Obj. č.	Incara™ Top Access
1	6 548 70	295 mm veľkosť
1	6 548 71	● Kov
1	6 548 72	○ Biela
1	6 548 72	● Čierna
1	6 548 73	385 mm veľkosť
1	6 548 74	● Kov
1	6 548 74	○ Biela
1	6 548 75	● Čierna

Incara™ Tower 60 and 120

pre zasadačky a kuchyne



6 549 70

6 549 80

6 549 81

Technické parametre **str. 61**

Na zapustenú montáž do nábytku (stoly v zasadacích miestnostiach)
Max. výkon: 3 680 W pri 230 V ~
Zásuvky 2P + T: 16 A 250 V ~ 50/60 Hz, vybavené detskou ochranou, spĺňajúce normu NF C 61-314
Nabíjačky USB: napájanie 220 – 250 V ~, spĺňajúce normu IEC 62368-1

Bal.	Obj. č.	Incara™ Tower 60
1	6 549 72	Ø otvoru výrezu 60 mm Kovové vyhotovenie Manuálne otváranie S 2 m káblom a vidlicou 2P + T Kompatibilná hrúbka stola: 6 – 50 mm Možnosti pripojenia Obsahuje: - 4 x zásuvka 2P + T
1	6 549 70	Obsahuje: - 3 x zásuvka 2P + T - 1 x 15 W nabíjačka USB typu A+C
1	6 549 71	Obsahuje: - 3 x zásuvka 2P + T - 2 x zásuvka RJ 45 kat. 6 FTP - 1 x 15 W nabíjačka USB typu A+C
1	6 549 73	Obsahuje: - 4 x zásuvka 2P + T - 2 x zásuvka RJ 45 kat. 6 FTP
1	6 549 80	Incara™ Tower 120 Ø otvoru výrezu 121 mm Čierne/kovové vyhotovenie Automatické otváranie Funkcie rozdelené na všetkých 4 stranách Ideálne pre okrúhle stoly S 2 m káblom a vidlicou 2P + T Kompatibilná hrúbka stola: 6 – 80 mm Možnosti pripojenia Obsahuje: - 4 x zásuvka 2P + T - 2 x 15 W nabíjačka USB typu A+C
1	6 549 81	Možnosti pripojenia s bezdrôtovou nabíjačkou Obsahuje: - 4 x zásuvka 2P + T - 2 x 15 W nabíjačka USB typu A+C - 1 bezdrôtová nabíjačka (sklo, s kontrolkou s LED signalizujúcou stav nabíjačky)

Incara™ Top Access

technické parametre

Rozmery (mm)

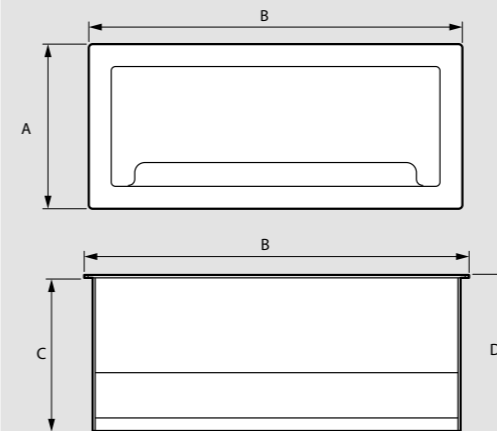

	A	B	C	D
Incara™ Top Access 295	130	295	120	122.2
Incara™ Top Access 385		385		

Rozmery výrezu

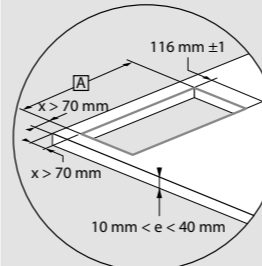

	6 548 70/71/72	6 548 73/74/75
A	284 mm ± 1	374 mm ± 1

Poznámka: pre iné výrezy: pozri technický list produktu dostupný online

Vsunutie a upevnenie

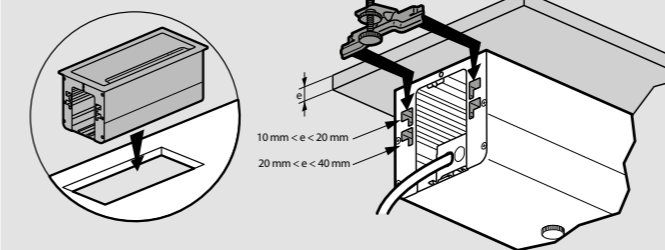

Inštalácia zásuvkovej jednotky

Štandardná viacnásobná zásuvka Kancelárske zásuvkové bloky Legrand

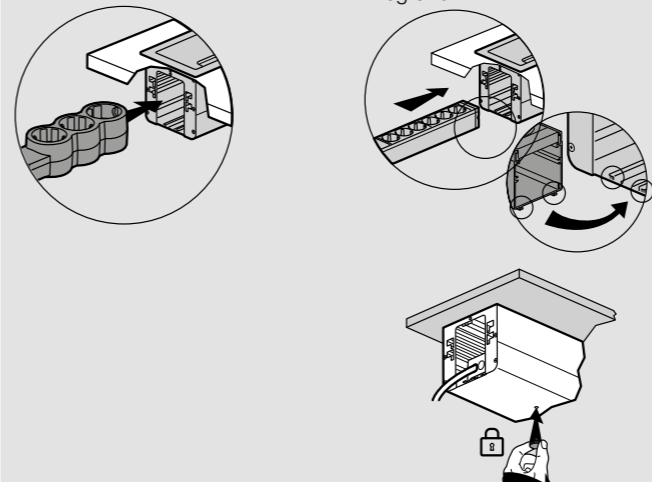

Incara™ Tower 60 a 120

technické parametre

Incara™ Tower 60

Rozmery vrtania

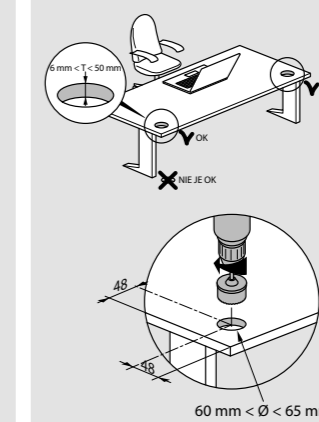

Použitie

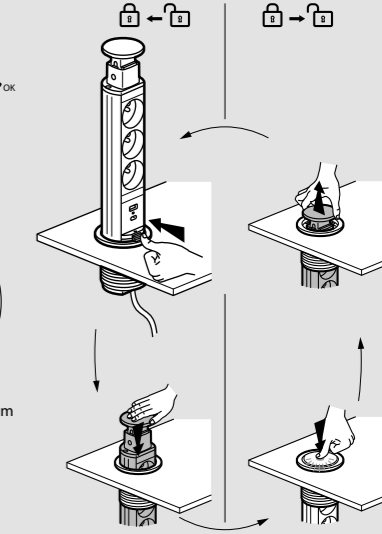

Incara™ Tower 120

Rozmery vrtania

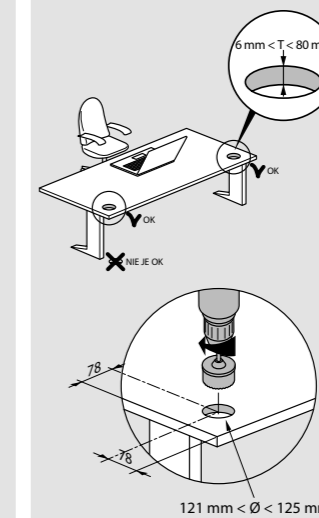

Použitie

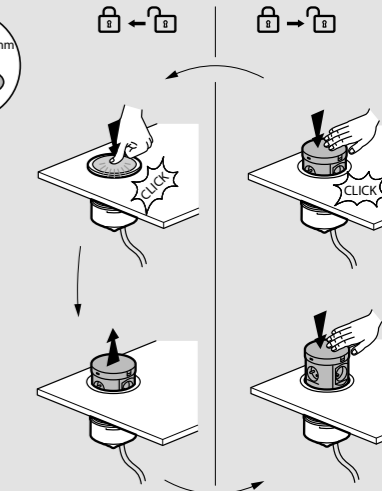

Incara™ Electr'On

pre kancelárie a priestory pre spoluprácu



Technické parametre **str. 63**

Mobilný produkt na použitie s kovovou základňou Zamak a nekĺzavým povrchom. Upevňovaciu konzolu (obj. č. 6 548 38) je potrebné objednať samostatne.

Bal.	Obj. č.	KIT (základňa+rámik) 15W nabíjačka USB A+C
1	6 549 22	Súčasťou balenia súpravy je základňa + rámik rovnakej farby a 2,5 m pletený textilný kábel. Napájanie 110 – 240 V ~ 50/60 Hz. Splňa normu IEC 62368-1. Jednonásobná <input type="radio"/> Biela <input checked="" type="radio"/> Čierna
1	6 549 23	
1	6 549 18	15 W nabíjačky USB A+C S 2,5 m pleteným textilným káblom. Napájanie 110 – 240 V ~ 50/60 Hz. Splňa normu IEC 62368-1. Jednonásobná Základňu je potrebné doplniť jednonásobným rámikom obj. č. 6 549 30/31/32/33. <input type="radio"/> Biela <input checked="" type="radio"/> Čierna
1	6 549 20	
1	6 549 00	Zarovnané zásuvky 2P + T Zásuvky navrhnuté špeciálne do nábytku v zasadacích miestnostiach, zdieľaných kanceláriach (testované na 30 000 použití), vybavené detskou ochranou. S 2,5 m pleteným textilným káblom. 16 A 250 V ~ 50/60 Hz. Splňa normu NF C 61-314. Jednonásobná Základňu je potrebné doplniť jednonásobným rámikom obj. č. 6 549 30/31/32/33. <input type="radio"/> Biela <input checked="" type="radio"/> Čierna
1	6 549 01	
1	6 549 04	Dvojnásobná Základňu je potrebné doplniť dvojnásobným rámikom obj. č. 6 549 34/35/36/37. <input type="radio"/> Biela <input checked="" type="radio"/> Čierna
1	6 549 05	
1	6 549 02	Zarovnané zásuvky 2P + T a 15 W nabíjačka USB A+C Zásuvky navrhnuté špeciálne do nábytku v zasadacích miestnostiach, zdieľaných kanceláriach (testované na 30 000 použití), vybavené detskou ochranou. S 2,5 m pleteným textilným káblom. Zásuvky 2 P + T: 16 A 250 V ~ 50/60 Hz. Splňa normu NF C 61-314. Nabíjačky USB: napájanie 110 – 240 V ~ 50/60 Hz. Splňa normu IEC 62368-1. Dvojnásobná Základňu je potrebné doplniť dvojnásobným rámikom obj. č. 6 549 34/35/36/37. <input type="radio"/> Biela <input checked="" type="radio"/> Čierna
1	6 549 03	

Bal.	Obj. č.	Rámiky
1	6 549 31	Uzamknuté na mieste pomocou 1/4 otáčkovej svorky so zabudovaným systémom ochrany proti krádeži. Jednonásobné <input checked="" type="radio"/> Drevo <input type="radio"/> Betón <input type="radio"/> Biely plast <input type="radio"/> Čierny plast
1	6 549 30	
1	6 549 32	
1	6 549 33	
1	6 549 35	Dvojnásobné <input checked="" type="radio"/> Drevo <input type="radio"/> Betón <input type="radio"/> Biely plast <input type="radio"/> Čierny plast
1	6 549 34	
1	6 549 36	
1	6 549 37	
1	6 549 38	Upevňovacia konzola Naklonená kovová konzola pre ergonomické umiestnenie. Kompatibilná s jednonásobnou a dvojnásobnou verziou Incara Electr'On. <input checked="" type="radio"/> Čierna

Incara™ Electr'On

technické parametre

Rozmery (mm)

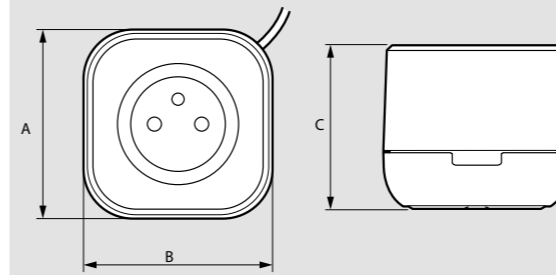

Obj. č.	A	B	C
6 549 00/01/18/20/22/23	76	76	66.3

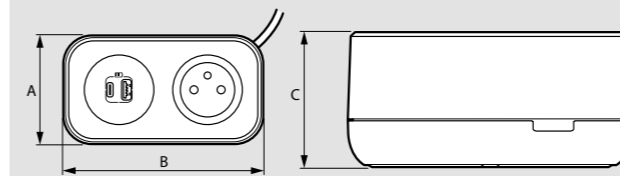

Obj. č.	A	B	C
6 549 02/03/04/05	76	140	66.4

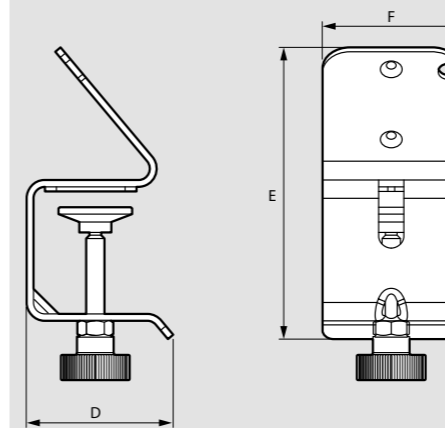

Obj. č.	D	E	F
6 549 38	64	127	60

Montáž rámkov na základňu

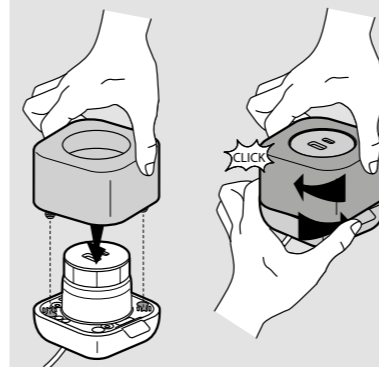

Montáž rámkov na základňu (pokračovanie)

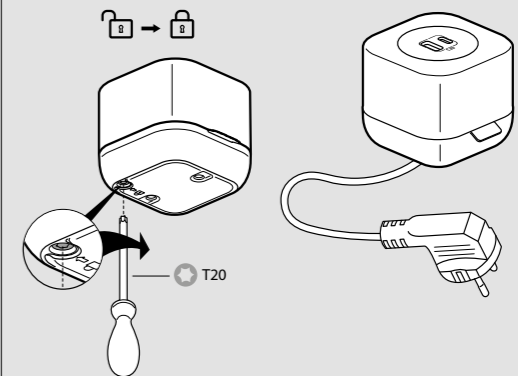

Montáž upevňovacej konzoly obj. č. 6 549 38

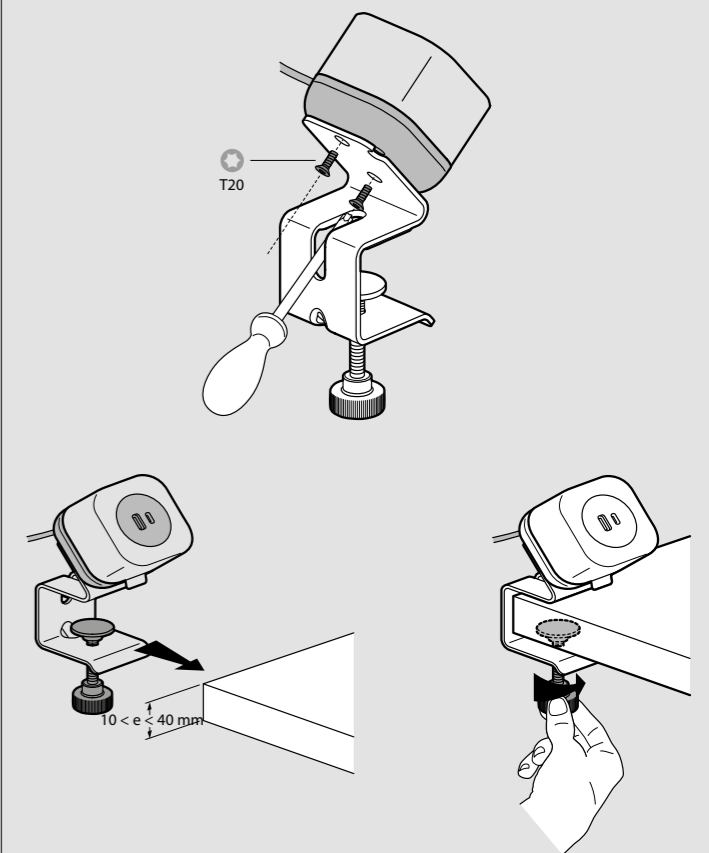

Incara™ On Desk stolné zásuvkové bloky osadené

s napájacou šnúrou



Nové zarovnané zásuvky

Hliníkový zásuvkový blok s napájacou šnúrou.
Zarovnané zásuvky Link 2P + T – 16 A – 250 V ~, vybavené detskou ochranou
Pripojené a vybavené **3 m káblom s vidlicou 2P + T** (H05VVf, 3-žilový, 1,5 mm²)
Vybavené zásuvkami 2P + T s pootočenými dutinkami o 45° pre jednoduchšie zasunutie vidlíc s ohnutým koncom.
Splňa normu NF C 61-314
Max. výkon 3 680 W pri 230 V ~ na okruh

Incara™ On Desk stolné zásuvkové bloky osadené, s napájacou šnúrou

Bal.	Obj. č.	Obsahuje:
1	0 546 08	S podsvieteným spínačom Obsahuje: - 4 x zásuvka 2P + T - 1x podsvietený spínač
1	0 546 09	Obsahuje: - 6 x zásuvka 2P + T - 1x podsvietený spínač
1	0 546 10	Obsahuje: - 4 x zásuvka 2P + T nezámenná - 1x podsvietený spínač
1	0 546 11	Obsahuje: - 6 x zásuvka 2P + T nezámenná - 1x podsvietený spínač
1	0 546 12	S prúdovým chráničom Obsahuje: - 5 x zásuvka 2P + T - 1x prúdový chránič 1P + N 16 A 30 mA
1	0 546 17	S nabíjacím modulom 3 A/15 W USB typu A+C Obsahuje: - 3 x zásuvka 2P + T - 1 x 15 W nabíjacím modulom USB typu A+C

Incara™ On Desk s dátovými zásuvkami RJ 45 a silovými zásuvkami 2P + T

Bal.	Obj. č.	Obsahuje:
1	0 546 14	Dátové pripojenia možné prostredníctvom zásuvky RJ 45 alebo rozvodnej skrinky, ktorá využíva zmiešaný RJ 45/odizolovaný kábel obj. č. 0 517 96/97/98 Obsahuje: - 4 x zásuvka 2P + T - 3 x zásuvka RJ45 kat. 6 FTP 1 modul
1	0 546 13	Obsahuje: - 2 x zásuvka 2P + T - 1 x 3 A/15 W nabíjacím modulom USB typu A+C - 2 x zásuvka RJ 45 kat. 6 FTP

Incara™ On Desk osadená verzia

bez napájacej šnúry



Hliníkové zásuvkové bloky bez napájacej šnúry.
Pripojenie prívodu elektrickej energie pomocou káblovej svorkovnice.
Dátové pripojenia možné prostredníctvom zásuvky RJ 45 alebo rozvodnej skrinky, ktorá používa zmiešaný RJ 45/odizolovaný kábel
obj. č. 0 517 96/97/98
Zapustené Link zásuvky 2P + T – 16 A – 250 V ~ vybavené detskou ochranou
Max. výkon: 3 680 W pri 230 V ~ na okruh
Splňa normu NF C 61-314

Incara™ On Desk stolné zásuvkové bloky osadené, bez napájacej šnúry

Bal.	Obj. č.	Obsahuje:
1	0 546 02	So silovými zásuvkami 2P + T a podsvieteným spínačom Obsahuje: - 4 x zásuvka 2P + T - 1 x podsvietený spínač
1	0 546 03	Obsahuje: - 6 x zásuvka 2P + T - 1 x podsvietený spínač
1	0 546 04	So silovými zásuvkami 2P + T a dátovými zásuvkami RJ 45 Obsahuje: - 3 x zásuvka 2P + T - 2 x zásuvka RJ 45 kat. 6 FTP, 1 modul
1	0 546 05	Obsahuje: - 4 x zásuvka 2P + T - 3 x zásuvka RJ 45 kat. 6 FTP, 1 modul
1	0 546 06	Obsahuje: - 2 x zásuvka 2P + T - 2 x zásuvka 2P + T nezámenná - 2 x zásuvka RJ 45 kat. 6 FTP, 1 modul
1	0 546 07	Obsahuje: - 3 x zásuvka 2P + T - 3 x zásuvka 2P + T nezámenná - 3 x zásuvka RJ 45 kat. 6 FTP, 1 modul
20	0 546 99	Príslušenstvo Upevňovacie príslušenstvo na upevnenie blokov k stolu

Incara™ On Desk stolné zásuvkové bloky

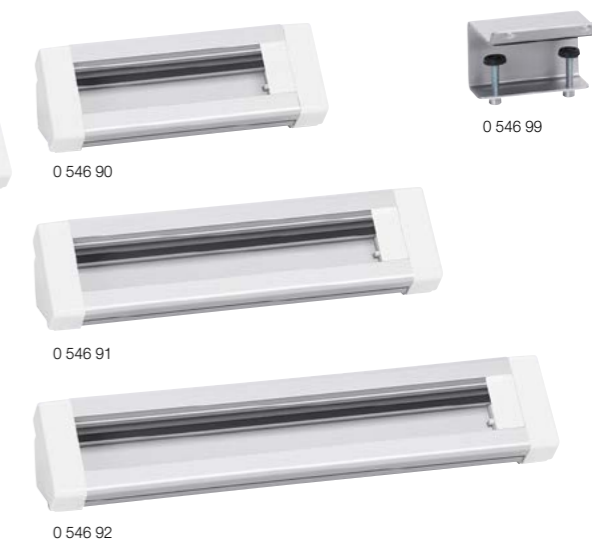

Môže zahŕňať nabíjačky USB

Incara™ On Desk konfigurovateľné zásuvkové bloky

Bal.	Obj. č.	Obsahuje:
1	0 546 90	Hliníkový zásuvkový blok. Verzia na osadenie prístrojmi radu Mosaic. Zásuvkové bloky (prázdne) 8 modulový ⁽¹⁾
1	0 546 91	12 modulový ⁽¹⁾
1	0 546 92	16 modulový ⁽¹⁾

Príslušenstvo
Upevňovacie príslušenstvo na upevnenie blokov k stolu

(1) 1 modul Mosaic má rozmer 22,5 x 45 mm = napr. 1 dátová zásuvka RJ 45 (obj. č. 0 765 51).
2 moduly mosaic majú rozmer 45 x 45 mm = napr. 1 silová zásuvka 2P + T (obj. č. 0 771 40).

Predvybavené podlahové zásuvkové bloky

na zapojenie



Hliníkové zásuvkové bloky (52 x 52 mm)

Pripojenie prívodu elektrickej energie pomocou káblových svorkovnic.

Dodáva sa bez kábla

Zapustené zásuvky 2P + T pod 35° uhlom – 16 A – 250 V ~ vybavené detskou ochranou

Max. výkon: 3 680 W pri 230 V ~ na okruh

Montáž možná prostredníctvom upevňovacieho príslušenstva

Splňa normu NF C 61-314

Bal. Obj. č. Bloky so zásuvkami 2P + T

1	0 734 00	So zásuvkami 2P + T 3 x zásuvka 2P + T	
1	0 734 01	4 x zásuvka 2P + T	
1	0 734 02	6 x zásuvka 2P + T	
1	0 734 03	3 x zásuvka 2P + T nezámenná	
1	0 734 04	4 x zásuvka 2P + T nezámenná	
1	0 734 05	Obsahuje: - 2 x zásuvka 2P + T - 2 x zásuvka 2P + T nezámenná	
1	0 734 06	Obsahuje: - 3 x zásuvka 2P + T - 3 x zásuvka 2P + T nezámenná	
1	0 734 13	So zásuvkami 2P + T s prúdovými chráničmi Obsahuje: - 3 x zásuvka 2P + T - 1 x prúdový chránič 1P + N 16 A 30 mA	
1	0 734 09	Obsahuje: - 4 x zásuvka 2P + T - 1 x prúdový chránič 1P + N 16 A 30 mA	
1	0 734 14	Obsahuje: - 5 x zásuvka 2P + T - 1 x prúdový chránič 1P + N 16 A 30 mA	

Bal. Obj. č. Bloky s dátovými zásuvkami RJ 45, FTP

1	0 734 95	Obsahuje: - 2 x zásuvka RJ 45 kat. 6 FTP, 1 modulové	
1	0 734 96	Obsahuje: - 2 záslepky, 1 modulové	
1	0 734 88	Obsahuje: - 3 x zásuvka RJ 45 kat. 6 FTP, 1 modulové	
1	0 734 03	Obsahuje: - 2 x zásuvka RJ 45 kat. 6 FTP s medenou prechodkou, 2 modulové	
1	0 734 19	3 x zásuvka 2P + T nezámenná	
1	0 734 19	Bloky s dátovými zásuvkami RJ 45 a silovými zásuvkami 2P + T Obsahuje: - 2 x zásuvka RJ 45 kat. 6 FTP, 1 modul - 2 x zásuvka 2P + T - 2 x zásuvka 2P + T nezámenná	
10	0 734 70	Príslušenstvo na upevnenie blokov Štandardná montážna sada	
10	0 734 71	Sada pre bočnú montáž	
10	0 734 72	Magnetická montážna sada	

1: produkt možno objednať samostatne

Incara™ Link'On

pre zasadačky



Mobilné viacnásobné predĺžovačky pripravené na použitie pre zasadačky

Na pripojenie multimediálnych zariadení čo najbližšie k používateľovi bez nutnosti vŕtať do nábytku

Max. výkon: 3 680 W pri 230 V ~ na okruh

Zásuvky 2P + T: 16 A 250 V ~ 50/60 Hz, vybavené detskou ochranou

Nabíjačky USB: napájanie 110 – 240 V ~ 50/60 Hz

Bal. Obj. č. Samostatný zásuvkový blok Incara™ Link'On

1	6 548 80	S 2,5 m textilným káblom a vidlicou 2P + T Obsahuje: - 6 x zarovnaná zásuvka 2P + T ● Čierna
1	6 548 81	Spájateľný zásuvkový blok Incara™ Link'On S 2,5 m káblom a vidlicou 2P + T Dá sa použiť spolu s predĺžovacím prídavným modulom obj. č. 6 548 83 pre viacero používateľov ● Čierna Obsahuje: - 4 x zásuvka 2P + T - 2 x 15 W nabíjačka USB typu A+C - 1 x 2 m kábel HDMI - integrovaný konektor Wieland GST18i3 na pripojenie predĺžovačky obj. č. 6 548 83
1	6 548 82	● Čierna Obsahuje: - 4 x zásuvka 2P + T - 2 x 15 W nabíjačka USB typu A+C - integrovaný konektor Wieland GST18i3 na pripojenie predĺžovačky obj. č. 6 548 83
1	6 548 83	Predĺžovací prídavný modul Incara™ Link'On S 1,5 m káblom s konektorom Wieland GST18i3 ● Čierna Predĺžovací prídavný modul pre Link'On obj. č. 6 548 81/82 Obsahuje: - 4 x zásuvka 2P + T - 2 x 15 W nabíjačka USB typu A+C

Incara™ Link'On

technické parametre

Použitie dvoch rozširiteľných zásuvkových blokov Incara™ Link'On súčasne

Obj. č. 6 548 81/82

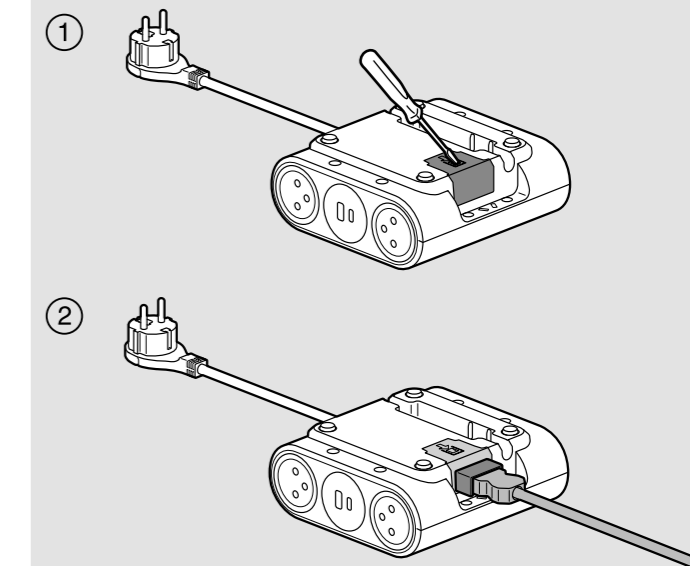

6-zásuvková Incara™ Link'On pre zasadačie miestnosti

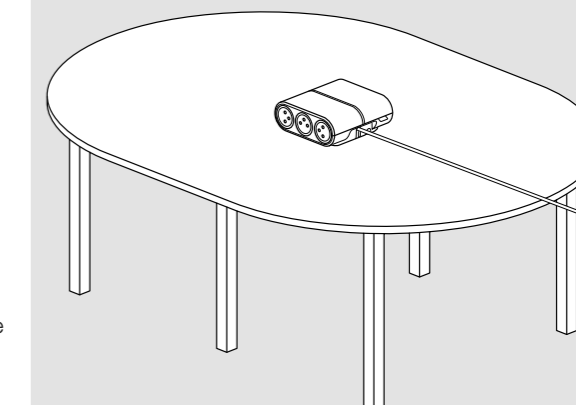

Použitie dvoch 4-zásuvkových blokov Incara™ Link'On súčasne v zasadačej miestnosti

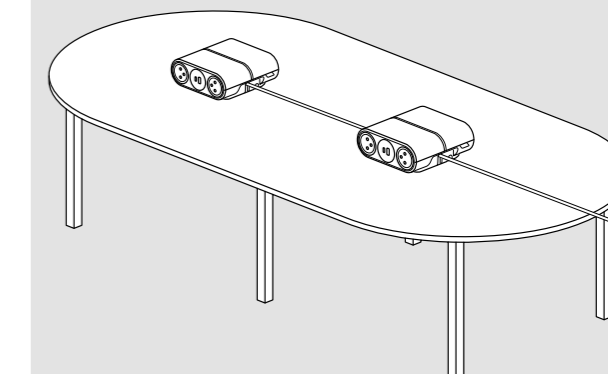

Incara™ Vertebra

pre kancelárie a stoly



Na zaistenie a prechod káblov zvislo zo stola na podlahu alebo na prechod káblov vodorovne pod povrchom stola

Bal. Obj. č. Organizér káblov Vertebra na stôl

Bal.	Obj. č.	2-komorový - 120 cm
1	6 549 92	Dva možné spôsoby použitia: - upevnená poloha s otáčaním okolo 2 osí - flexibilná poloha s otáčaním okolo 4 osí Pripojený pomocou skrutiek (nedodávajú sa) alebo obojstranných lepiacich podložiek (dodávajú sa) Ideálny na vodorovný prechod káblov
1	6 549 93	● Šivá ● Čierna
Bal.	Obj. č.	4-komorový - 80 cm
1	6 549 90	Zvislé Zaťažená kovová základňa Možnosť priskrutkovania na spodnú stranu stola alebo vložiť do výrezu s Ø 80 mm
1	6 549 91	● Šivá ● Čierna

Incara™ Vertebra

technické parametre

Rozmery (mm)

2-komorový organizér Vertebra

Polomer ohybu

R1 50 min. R2 80 min.

4-komorový organizér Vertebra

Polomer ohybu

R1 80 min. R2 80 min.

2-komorový organizér Vertebra

Upevnená poloha Flexibilná poloha

Montáž 2-komorového organizéra Vertebra

Pomocou skrutiek Ø max. 3,5 mm (nedodávajú sa)

Pomocou obojstranných lepiacich podložiek (sú súčasťou balenia)

Odporúčaná teplota montáže: +15 °C až +25 °C

Montáž 4-komorového organizéra Vertebra

Viacnásobné predlžovačky

nabíjacia stanica



Technické parametre str. 70

Len na použitie v interiéri

Bal. Obj. č. Bezdrôtová nabíjacia stanica

Bal.	Obj. č.	Bezdrôtová nabíjacia stanica
1	0 494 02	10 A – 230 V – 2 300 W max. Kompaktné nabíjacie stanice s 5 portmi vybavenými: - 2 x zarovnanými zásuvkami 2P + T - bezdrôtovou nabíjačkou s výkonom 10 W pre smartfóny s podporou Qi (s protišmykovým povrchom a indikátorom nabíjania) - portami USB typu A + C: 3,0 A - 5,0 V - 15 W max. - čiernym káblom 3G 1,5 mm ² (dĺžka: 2 m)
1	0 494 12	● Hnedá/tmavosivá ● Biela/tmavosivá

Viacnásobné predlžovačky

multifunkčné



Technické parametre str. 70

Len na použitie v interiéri

Bal. Obj. č. Viacnásobné predlžovačky so stojanom pre tablet

Bal.	Obj. č.	Viacnásobné predlžovačky so stojanom pre tablet
1	0 504 10	16 A – 230 V – 3 680 W max. Vybavené: - 3 x zásuvkami 2P + T - 2 x portmi USB typu A (celkovo 3,9 A vrátane 1 x 2,4 A rýchlonabíjací port Qualcomm) na nabíjanie mobilných zariadení - nekĺzavý stojan na tablet - vypínač Zap/Vyp s resetovateľným ističom a hlavickou poistky (16 A) - 1 x 1,5 m 3-žilový 1,5 mm ² textilný kábel
1	0 504 11	○ Biela ● Čierna

Bal. Obj. č. Stolová predlžovačka s klipom

Bal.	Obj. č.	Stolová predlžovačka s klipom
1	0 504 12	16 A – 230 V – 3 680 W max. Vybavené: - 4 x zásuvkami 2P + T - 2 x portmi USB typu A (celkovo 3,4 A) - podsvietený vypínač Zap/Vyp - 1 x 1,5 m 3-žilový 1,5 mm ² textilný kábel, ktorý sa otáča o 90° Jednoducho sa pripína na stôl alebo pracovný stôl (max. hrúbka: 63 mm) Umožňuje vám schovať zásuvky pod stôl, pričom zachováva prístup k nabíjacím modulom USB
1	0 504 12	● Čierna

Multifunkčné viacnásobné predlžovačky pre špeciálne účely

technické parametre

Viacnásobná nabíjacia stanica s bezdrôtovou nabíjačkou a portmi USB obj. č. 0 494 02/12

Príklad použitia



Dostupná v dvoch vyhotoveniach, ktoré zapadnú doma či na pracovisku



Rozmery (mm)

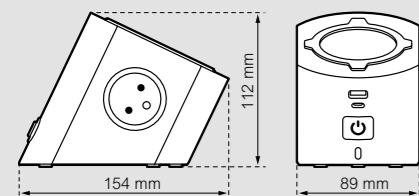

Viacnásobná zásuvka so stojanom pre tablet obj. č. 0 504 10/11 (pokračovanie)

Príklad použitia



Stolová predlžovačka s klipom obj. č. 0 504 12

Rozmery (mm)

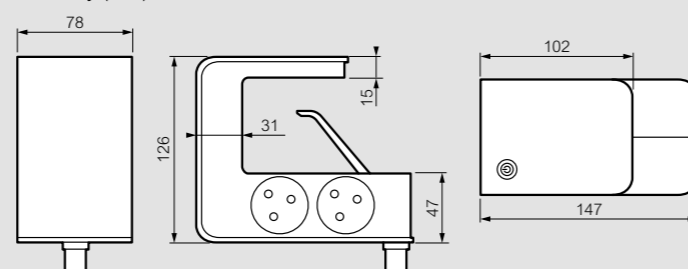

Viacnásobná zásuvka so stojanom pre tablet obj. č. 0 504 10/11

Príklad použitia



Zoznam katalógových čísiel

Obj. č.	Stránka	Sada	Obj. č.	Stránka	Sada	Obj. č.	Stránka	Sada	Obj. č.	Stránka	Sada
0 494 00			42L	-	1	02	-	1	33	-	1
0 494 02	69	1	43L	-	1	03	-	1	34	-	1
12	-	1	45L	-	1	04	-	1	35	-	1
0 504 00			46L	-	1	05	-	1	36	-	1
0 504 10	69	1	6 547 00			06	-	1	37	-	1
11	-	1	6 547 01	51	1	07	-	1	38	-	1
12	-	1	02	-	1	08	-	1	70	60	1
0 546 00			03	-	1	09	-	1	71	-	1
0 546 02	65	1	04	-	1	10	-	1	72	-	1
03	-	1	05	-	1	11	-	1	73	-	1
04	-	1	07	-	1	12	-	1	80	-	1
05	-	1	08	-	1	14	-	1	81	-	1
06	-	1	20	50	1	16	-	1	90	68	1
07	-	1	20F	-	1	17	-	1	91	-	1
08	64	1	21	-	1	18	-	1	92	-	1
09	-	1	22	-	1	19	-	1	93	-	1
10	-	1	23	-	1	20	-	1			
11	-	1	30	-	1	21	-	1			
12	-	1	31	-	1	27	-	1			
13	-	1	32	-	1	50	57	1			
14	-	1	33	-	1	6 548 51	-	1			
17	-	1	39	-	15	52	-	1			
90	65	1	40	54	1	53	-	1			
91	-	1	41	-	1	60	-	1			
92	-	1	6 547 42	-	1	61	-	1			
99	-	20	43	-	1	64	-	1			
0 734 00			44	-	1	70	60	1			
0 734 00	66	1	45	-	1	71	-	1			
01	-	1	55	-	1	72	-	1			
02	-	1	56	-	1	73	-	1			
03	-	1	57	-	1	74	-	1			
03	-	1	59	-	1	75	-	1			
04	-	1	60	-	1	80	67	1			
05	-	1	61	-	1	81	-	1			
06	-	1	63	-	1	82	-	1			
09	-	1	64	-	1	83	-	1			
13	-	1	65	-	1	6 549 00					
14	-	1	70	57	1	6 549 00	62	1			
19	-	1	71	-	1	01	-	1			
70	66	10	72	-	1	02	-	1			
0 734 71	66	10	73	-	1	03	-	1			
72	66	10	74	-	1	04	-	1			
88	66	1	75	-	1	05	-	1			
95	-	1	76	-	1	18	-	1			
96	-	1	77	-	1	20	-	1			
0 776 00			78	-	1	22	-	1			
0 776 38L	52	1	92	-	1	23	-	1			
39L	-	1	6 548 00			30	-	1			
40L	-	1	6 548 00	54	1	31	-	1			
41L	-	1	01	-	1	32	-	1			



NAVŠTÍVTE NAŠE STRÁNKY

- @ www.legrand.cz
www.legrand.sk
- f www.facebook.com/legrandcz
www.facebook.com/legrand.sk
- ig www.instagram.com/legrandcz
www.instagram.com/legrand_slovensko
- in [www.linkedin.com/company/
legrand-česká-republika](https://www.linkedin.com/company/legrand-česká-republika)
[www.linkedin.com/company/
legrand-slovensko](https://www.linkedin.com/company/legrand-slovensko)
- yt www.youtube.com/+legrandcz



Legrand s.r.o.

Meteor Centre Office Park
Sokolovská 100/94
186 00 Praha 8

Tel.: 246 007 668
E-mail: kancelar@legrandcs.cz
www.legrand.cz

Legrand Slovensko, s. r. o.

Nivy Tower
Mlynské nivy 5, 821 09 Bratislava
Tel.: +421 2 32 15 36 01
E-mail: kontakt.bratislava@legrand.sk

pobočka Košice

Business Center Moldavská a.s. Košice
Moldavská cesta 10/B, 040 11 Košice
E-mail: kontakt.kosice@legrand.sk

www.legrand.sk