

PLEXO™

S vámi za každého počasí

PŘÍSTROJE
V KRYTÍ

IP55



#LegrandImprovingLives

 **legrand®**



Obsah

- str. 4 **Styl Plexo™**,
který sedne každému
- str. 6 **Plexo™**
nekonečně snadná instalace
- str. 8 **Plexo™**
vodorovně nebo svisle
- str. 10 **Plexo™**
odolné a vhodné pro každou situaci
- str. 12 **Plexo™**
více než 100 funkcí
- str. 14 **Plexo™**
ovládání osvětlení
- str. 16 **Funkce Plexo™**
distribuce elektrické energie
- str. 18 **Funkce Plexo™**
pro ještě více možností
- str. 20 **Plexo™ s Netatmo**
smart funkce
- str. 22 **Katalogové strany**



Ikonický název, **moderní** design

**Spolehlivá řada voděodolných
instalačních přístrojů** sledující
aktuální trendy s moderními liniemi.

Design, který má charakter.
Opravdu silná nabídka.



Nekonečné možnosti použití

Plexo™ instalační přístroje v krytí IP55 jsou navrženy k zabezpečení ochrany před vodou a prachem.

Plexo™ lze nainstalovat:

- v potenciálně **vlhkých** místnostech: garáže, profesionální kuchyně, průmyslové provozy atp.
- v **exteriéru**: terasy, bazény atp.

Dostupné pro **povrchovou** nebo **zapuštěnou montáž**.

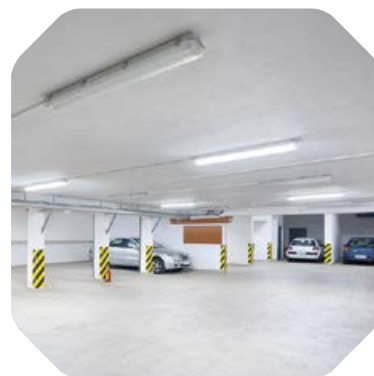

Styl Plexo™ , který sedne každému

Rozšířená řada nabízí **4 barevná provedení**, která se hodí pro nejrůznější použití.

Vyberte si barvu, která **vyhovuje** vašim preferencím, ať už v interiéru, nebo exteriéru.



Antracit



Šedá





Bílá



Písek

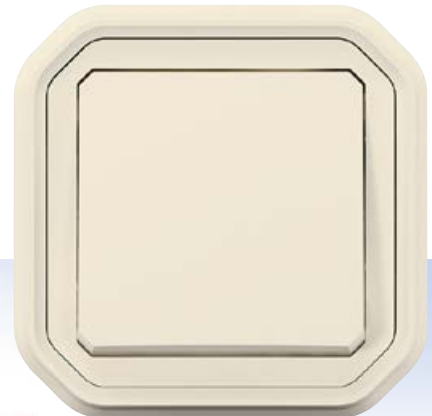

Plexo™ **LEGRAND PATENT**

snadná instalace

Plexo™ v novém stylu. Objevte nový koncept měřicí krabice a většího **prostoru** kolem mechanismu pro **snazší instalaci**.



Zaručeně **jednoduchá instalace**

SNADNÉ 

- dvojnásobný prostor pro zapojení kabelů
- ještě jednodušší instalace
- variabilita při zapojování nebo vytváření odboček





Bez nářadí

Otočný mechanismus



Upínání a vyjmutí bez nářadí

Zapojte produkty tak, jak potřebujete

2 způsoby zapojení

Mechanismus není uchycený na místě

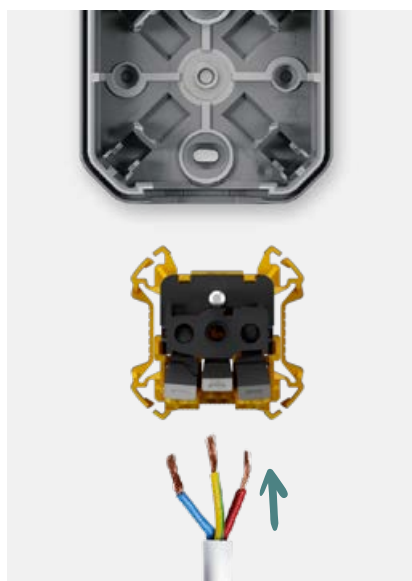

Kabely se zapojí mimo krabici a mechanismus se jednoduše upne na místo

Mechanismus je uchycený na místě



Snadné zapojení

Plexo™ **LEGRAND PATENT**

vodorovně nebo svisle

Plexo™ lze přizpůsobit jakékoli situaci a jednoduše instalovat ve vícenásobném provedení.



Úspora času pro vaše projekty...

RYCHLE



MOŽNOST OTÁČENÍ



Stejné objednací číslo

pro vodorovnou nebo svislou
montáž, a to jak v **povrchovém,**
tak v zapuštěném provedení.

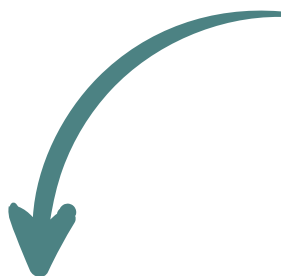



... i díky **větší flexibilitě**

Bez nutnosti použít nářadí, jednoduše stačí mechanismus vyjmout, otočit a znovu upnout a je to hotovo!



Vyjměte, otočte
a znovu upněte

Změna polohy krytky

Plexo™

odolné a vhodné
pro každou situaci

Díky robustní krabici a rámečku drží produkt na nerovném povrchu ještě pevněji.

Nový design těsnění a odolné membrány.

Krytí IP55 zajišťuje bezpečnost i v náročných prostředích.



VODĚODOLNÉ 

ROBUSTNÍ 

**LEGRAND
PATENT**



Těsnění mezi krytkou a rámečkem

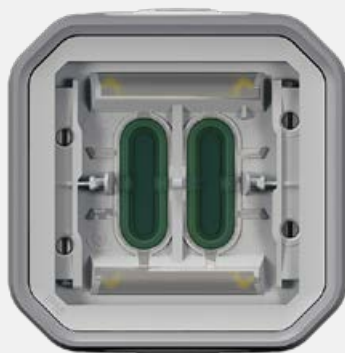

Vnitřní membrána vypínače
zůstává nedotčena



Těsnění mezi krabicí a rámečkem.
Po smontování zlepšuje odolnost

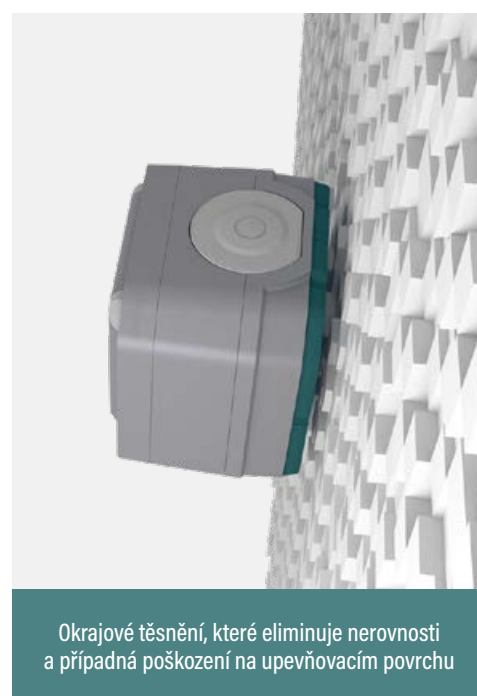
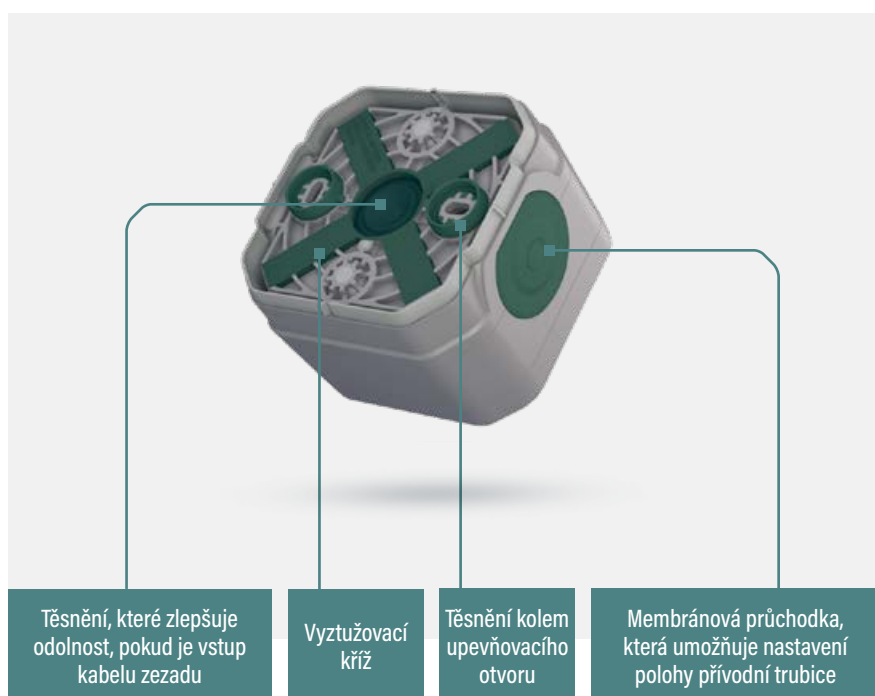

Plexo™

více než 100 dostupných funkcí

Plexo™ se díky nejširší nabídce funkcí na trhu skvěle hodí pro:

- variabilní typy projektů

jednoduché nebo dvojité spínače, se signalizací nebo bez ní, snímače pohybu, vícenásobné zásuvky atp.

- různé typy aplikací

terciální, průmyslové a rezidenční projekty.

S **adaptérem Mosaic™** máte ještě větší výběr s dalšími funkcemi.



Podsvícené tlačítko pro zapuštěnou montáž

Spínač na ovládání žaluzií

Green Up™ zásuvka pro nabíjení elektromobilů a plug-in hybridů

Dvojitý spínač

Vícenásobné funkce



Vypínače na klíč

Vypínače na klíč vám umožňují zabránit neoprávněné či nechtěné manipulaci s připojenými zařízeními.



Vypínač na klíč Ronis č. 455



Vypínač na klíč pro zabezpečený přístup

Funkce Plexo™

ovládání osvětlení

Dvojitý spínač a multifunkční spínač

Dvojitý spínač a multifunkční spínač kombinují **několik funkcí v rámci jednoho objednáčíslo**.

Funkce se mění otočením o 1/4.

Tyto produkty jsou ideální pro **zmenšení skladových zásob** a provádění **údržby** a oprav s větší **flexibilitou!**



INOVATIVNĚ



SMART



Dvojitý spínač 3 v 1

Dvojitý spínač zahrnuje 3 funkce:

Režim tlačítka
Režim spínače



Režim se mění otočením o 1/4



Dvojité tlačítko

NEBO

Dvojitý střídavý přepínač

NEBO

Střídavý přepínač a tlačítko

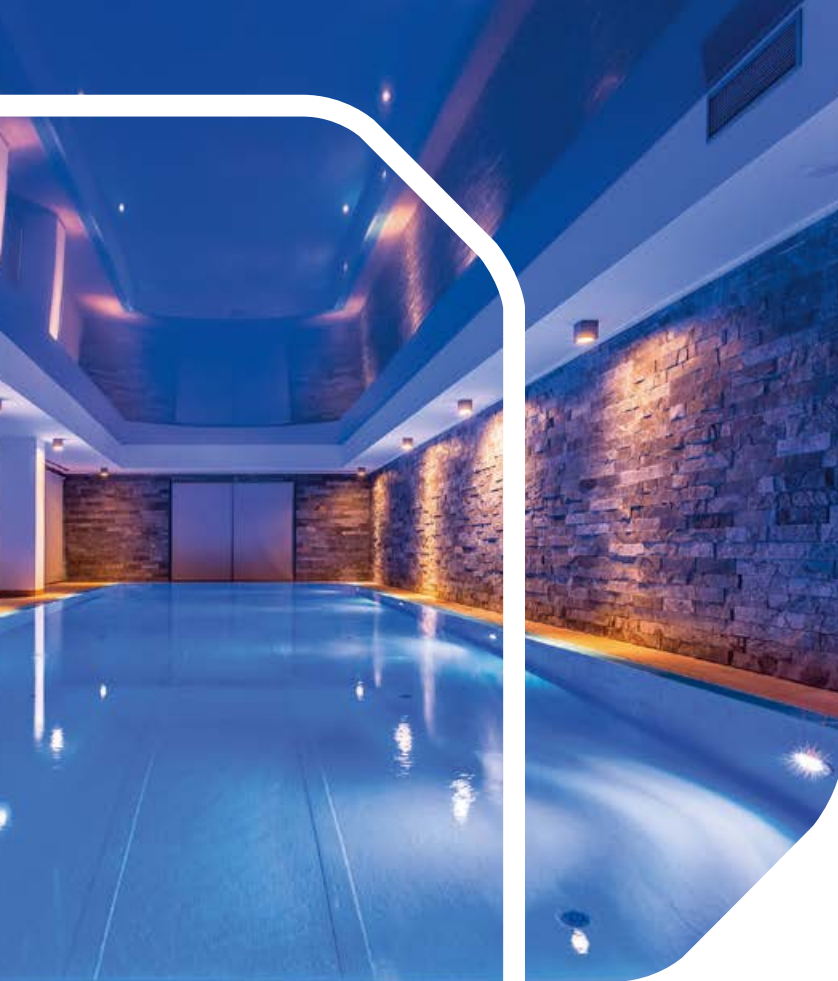

Multifunkční spínač: produkt 5 v 1

Umožňuje vytvořit 5 funkcí

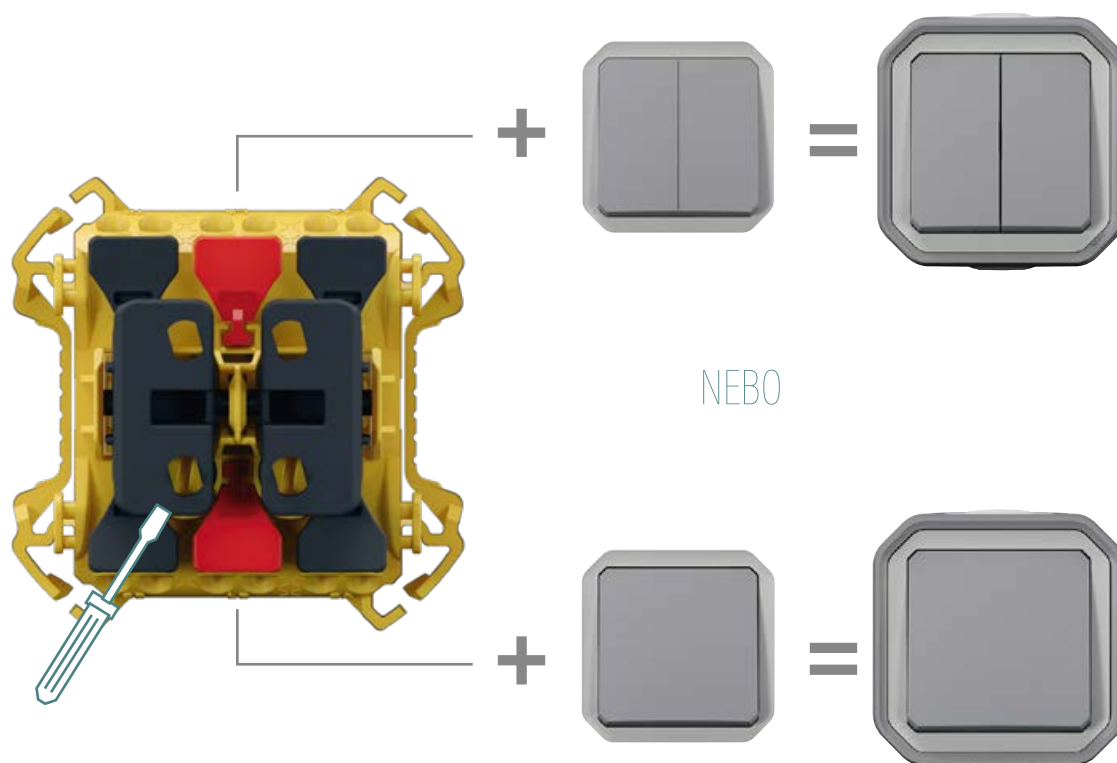

Dvojité tlačítko
NEBO
Dvojitý střídací přepínač
NEBO
Střídací přepínač
a dvojité tlačítko

Tlačítko
NEBO
Střídací přepínač

Funkce Plexo™ :

distribuce elektrické energie

Řada Plexo™ rozšiřuje **možnosti** a dokáže se přizpůsobit každému **místu, životnímu stylu** či **typu použití**.



Zásuvky 2P+⏚

Díky své **jednoduché instalaci** lze zásuvky Plexo™ rychle zapojit i **bez nářadí**.

Zásuvky jsou k dispozici až do **trojnásobného** provedení ve **vodorovném** a **svislém směru**.

K dispozici je i zásuvka pro **nabíjení elektrokol**, kterou snadno poznáte podle piktogramu.



Propojené dvojité a trojité zásuvky

Kompletní produkty připravené k instalaci



Trojitá zásuvka 2P+⏚



Dvojitá zásuvka 2P+⏚



Green'Up™ Access

INOVATIVNĚ



SMART



Zásuvka Green'Up™ Access s novým designem Plexo™!

Tato **zásuvka** pro nabíjení elektromobilů a plug-in hybridů umožňuje využít **exkluzivní patentovaný systém Legrand***.

Díky této funkci lze nabít váš elektromobil nebo plug-in hybrid rychleji než pomocí standardní zásuvky!

** Aby systém správně fungoval, musí být vozidlo kompatibilní s technologií GREEN'UP™ SYSTEM. Pro více informací se obraťte na svého zástupce společnosti Legrand.*



Možnost povrchové či zapuštěné instalace i ve vícenásobném provedení

Funkce Plexo™ :

pro ještě více možností

Adaptér Mosaic™ s bezpečnostní klapkou

Adaptér Mosaic™ s bezpečnostní klapkou dokáže integrovat mechanismy Mosaic™ do designu Plexo™, díky čemuž jsou odolné a robustní všechny funkce, které Mosaic™ nabízí.



Ještě více možností – USB typ C,
RJ 45, TV zásuvky atp.

Harmonický design

Plexo™ a Mosaic™ v dokonalém souladu!

Antracitové provedení



Šedé provedení



Bílé provedení

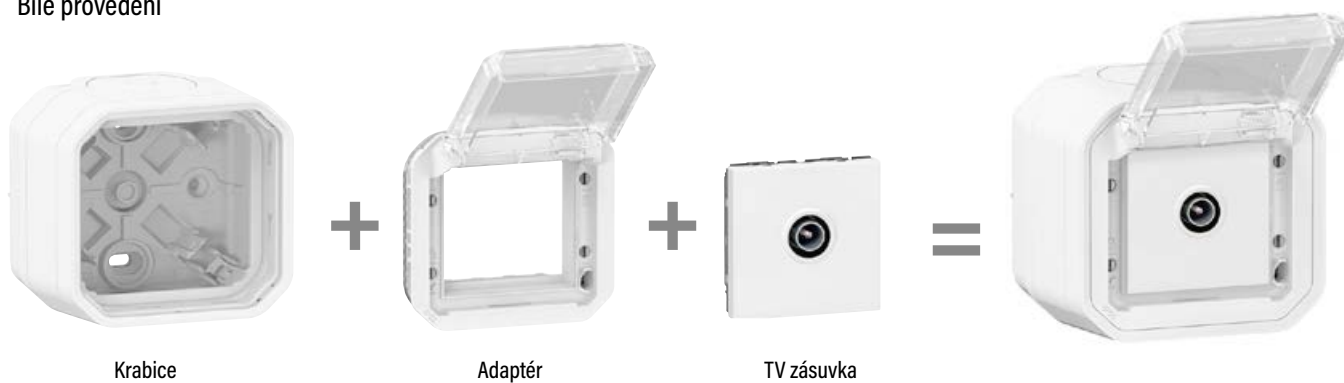

Plexo™

with Netatmo

Plexo™ with Netatmo lze použít k ovládní osvětlení, rolet a elektrických spotřebičů, ať už standardně, nebo na dálku pomocí aplikace Home + Control. Stačí si nainstalovat smart startovací sadu „with Netatmo“.

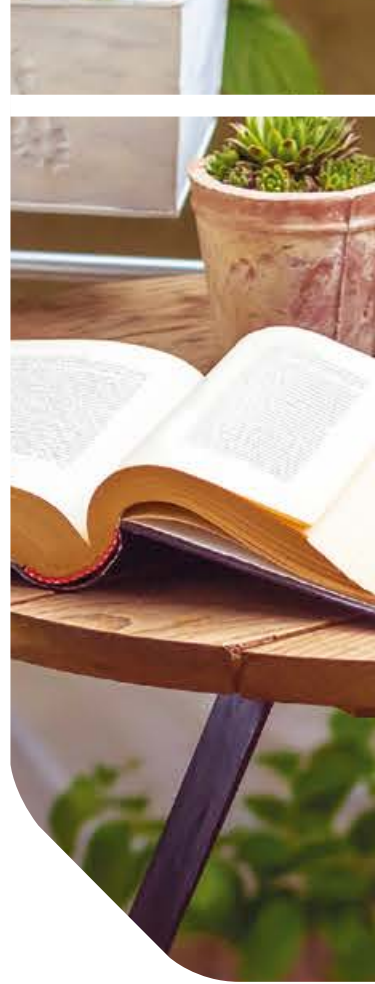

Doplňte instalaci o vypínače, které lze ovládat hlasem pomocí hlasových asistentů (Apple Siri, Amazon Alexa, Google Assistant) a rovněž na dálku prostřednictvím aplikace Home + Control.

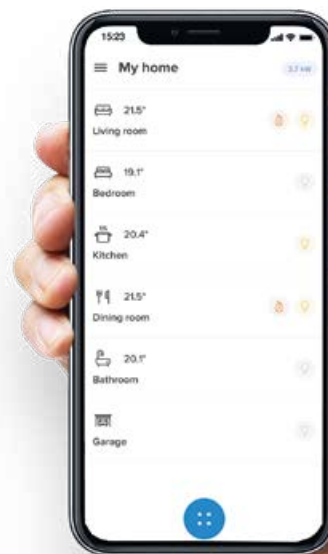

Home + Control





PŘIPOJENÉ

Stmívejte světla jednoduchým stisknutím svého vypínače, svého chytrého telefonu, nebo použitím hlasu prostřednictvím hlasového asistenta.

Dostávejte upozornění o výpadcích elektrické energie na svůj chytrý telefon a sledujte svou spotřebu.

Ovládejte svá světla a smart zásuvky pomocí ovladačů, které nepotřebují žádné kabely ani baterie.



Smart stmívatelný spínač



Smart zásuvka 2P+ $\frac{1}{1}$ - 16 A



Bezbatériový bezdrátový spínač

Funkce	KOMPLETNÍ VERZE pro povrchovou montáž			
	● Šedá	● Antracit	○ Bílá	○ Písek
MULTIFUNKČNÍ SPÍNAČ				
Multifunkční spínač 5 v 1	0 697 19L	0 697 89L	-	-
SPÍNAČE 10 AX - 250 V\sim				
Střídavý přepínač č. 6	0 697 11L	0 697 61L	0 697 51L	-
Střídavý přepínač č. 6 - se signalizačním podsvětlením	0 697 12L	0 697 21L	-	-
Střídavý přepínač č. 6 - s orientačním podsvětlením	0 697 13L	0 697 36L	-	-
Střídavý přepínač č. 6 24 V - se signalizačním podsvětlením	1 002 77L	-	-	-
Sériový spínač č. 5	0 697 14L	-	-	-
Dvojitý střídavý přepínač č. 6 + 6 nebo dvojité tlačítko s přepínacím kontaktem	0 697 15L	0 697 75L	0 697 55L	-
Dvojitý střídavý přepínač č. 6 + 6 nebo dvojité tlačítko s přepínacím kontaktem s orientačním podsvětlením	-	-	-	-
Dvojpólový spínač	-	-	-	-
Dvojpólový spínač - se signalizačním podsvětlením	0 697 26L	-	-	-
SPÍNAČE 16 AX - 250 V\sim				
Střídavý přepínač č. 6	-	-	-	-
Dvojpólový spínač	-	-	-	-
Dvojpólový spínač - se signalizačním podsvětlením	-	-	-	-
SPÍNAČ 4 AX				
Střídavý přepínač č. 6 - se signalizačním podsvětlením bez N vodiče	-	-	-	-
BEZDOTYKOVÉ SPÍNAČE				
Bezdotykový spínač - osvětlení	-	-	-	-
Bezdotykový spínač - ovládání dveří	-	-	-	-
KŘÍŽOVÝ PŘEPÍNAČ č. 7				
Křížový přepínač č. 7	0 697 16L	-	-	-
TLAČÍTKA 10 A				
Tlačítko se spínacím kontaktem	0 697 20L	0 697 90L	0 697 60L	-
Tlačítko se spínacím kontaktem se signalizačním podsvětlením	-	-	-	-
Tlačítko se spínacím kontaktem s orientačním podsvětlením	0 697 22L	0 697 82L	0 697 62L	-
Tlačítko s přepínacím kontaktem	-	-	-	-
Tlačítko s přepínacím kontaktem s orientačním podsvětlením	-	-	-	-
Tlačítko s přepínacím kontaktem s orientačním podsvětlením s držákem štítků	-	-	-	-
SPÍNAČE NA KLÍČ				
Dvojpólový spínač na klíč 2 polohový	-	-	-	-
Spínač na klíč 3 polohový	-	-	-	-
Dvojpólový spínač na klíč na klasický zámek - 2 pozice	-	-	-	-
Tlačítko třípólové na klíč na klasický zámek - 3 pozice	-	-	-	-
Klasický zámek	-	-	-	-
ČASOVÝ SPÍNAČ				
Časový spínač s orientačním podsvětlením	-	-	-	-

KOMPLETNÍ VERZE pro zapuštěnou montáž				KOMPLETNÍ VERZE pro zapuštěnou montáž s rozpěrkami				MECHANISMY (nutno doplnit krabici pro povrchovou montáž nebo rámečkem pro zapuštěnou montáž)			
● Šedá	● Antracit	○ Bílá	● Písek	● Šedá	● Antracit	○ Bílá	● Písek	● Šedá	● Antracit	○ Bílá	● Písek
-	-	-	-	-	-	-	-	0 695 06L	0 698 00L	0 696 18L	0 698 09L
0 698 11L	0 698 81L	0 698 51L	-	0 698 12L	-	0 698 52L	-	0 695 11L	0 698 01L	0 696 11L	0 698 08L
-	-	-	-	-	-	-	-	0 695 12L	0 698 02L	0 696 12L	-
-	-	-	-	-	-	-	-	0 695 13L	0 698 03L	0 696 13L	-
-	-	-	-	-	-	-	-	-	-	-	-
-	-	-	-	-	-	-	-	-	-	-	-
0 698 15L	-	0 698 55L	-	-	-	-	-	0 695 25L	0 698 05L	0 696 25L	-
-	-	-	-	-	-	-	-	0 695 26L	0 698 06L	0 696 26L	-
-	-	-	-	-	-	-	-	0 695 30L	0 698 27L	0 696 27L	-
-	-	-	-	-	-	-	-	-	-	-	-
-	-	-	-	-	-	-	-	0 695 23L	-	-	-
-	-	-	-	-	-	-	-	0 695 27L	-	-	-
-	-	-	-	-	-	-	-	0 695 28L	-	-	-
-	-	-	-	-	-	-	-	0 695 15L	-	-	-
-	-	-	-	-	-	-	-	0 695 86L	-	-	-
-	-	-	-	-	-	-	-	0 695 95L	-	-	-
-	-	-	-	-	-	-	-	0 695 21L	-	0 696 20L	-
0 698 20L	-	-	-	-	-	-	-	0 695 40L	0 698 10L	0 696 30L	-
-	-	-	-	-	-	-	-	0 695 33L	-	-	-
0 698 32L	-	0 698 23L	-	-	-	-	-	0 695 42L	0 698 13L	0 696 32L	-
-	-	-	-	-	-	-	-	0 695 41L	0 698 41L	0 696 31L	-
-	-	-	-	-	-	-	-	0 695 36L	0 698 16L	0 696 16L	0 698 26L
0 698 24L	0 698 54L	0 698 64L	0 698 29L	-	-	-	-	0 695 44L	0 698 14L	0 696 34L	-
-	-	-	-	-	-	-	-	0 695 34L	-	-	-
-	-	-	-	-	-	-	-	0 695 35L	-	-	-
-	-	-	-	-	-	-	-	0 697 06L	-	-	-
-	-	-	-	-	-	-	-	0 697 05L	-	-	-
-	-	-	-	-	-	-	-	0 697 95	-	-	-
-	-	-	-	-	-	-	-	0 695 04L	0 698 04L	0 696 04L	-

Funkce	KOMPLETNÍ VERZE pro povrchovou montáž			
	● Šedá	● Antracit	○ Bílá	○ Písek
SOUMRAKOVÝ SPÍNAČ				
Soumrakový spínač	-	-	-	-
AUTOMATICKÉ SPÍNAČE A POHYBOVÉ SENZORY				
Pohybový senzor bez "N" vodiče - 2vodičový	-	-	-	-
Pohybový senzor s "N" vodičem - 3vodičový	-	-	-	-
Stropní/nástěnný detektor pohybu - 3vodičový	0 697 40	-	0 697 80	-
SPÍNAČE/STMÍVAČE ...with NETATMO				
Bezdrátový bezbateriový spínač	0 698 74L	0 698 94L	0 698 84L	0 698 93L
Bezdrátový bezbateriový dvojitý spínač	0 698 19L	0 698 36L	0 698 35L	0 698 57L
Bezdrátový bezbateriový žaluziový spínač	0 698 73L	0 698 83L	-	-
Spínač/stmívač bez "N" vodiče	-	-	-	-
Spínač/stmívač s "N" vodičem	-	-	-	-
OVLÁDÁNÍ ROLET A ŽALUZÍÍ				
Spínač ovládání žaluzií	-	-	-	-
Tlačítko ovládání žaluzií	-	-	-	-
TERMOSTAT				
Elektrický pokojový termostat	-	-	-	-
NOUZOVÉ STOP FUNKCE - 3 A - 250 V				
Nouzové stop tlačítko	-	-	-	-
Nouzové stop tlačítko na klíč	-	-	-	-
Nouzové stop tlačítko 1/4 pootočením pro uzamčení	-	-	-	-
ZÁSUVKY FRANCOUZSKÝ STANDARD - 16 A - 250 V~				
Zásuvka 2P+ ⊥ automatické svorky	0 697 31L	0 697 91L	0 697 81L	0 697 76L
Zásuvka 2P+ ⊥ šroubové svorky	-	-	-	-
Zásuvka 2P+ ⊥ šroubové svorky - nezáměnná	-	-	-	-
Zásuvka 2P+ ⊥ s proudovým chráničem - 30 mA	-	-	-	-
Zásuvka 2P+ ⊥ šroubové svorky - pro elektrická kola/dvoukolová vozidla	-	0 697 87L	-	-
Zásuvka 2x2P+ ⊥ předkabelovaná - vodorovná	0 697 68L	0 697 88L	0 697 78L	-
Zásuvka 2x2P+ ⊥ předkabelovaná - svislá	-	-	-	-
Zásuvka 3x2P+ ⊥ předkabelovaná - vodorovná	0 697 63L	-	-	-
Zahradní zásuvka -2x2P+ ⊥ předkabelovaná	-	0 697 49L	-	-

KOMPLETNÍ VERZE pro zapuštěnou montáž				KOMPLETNÍ VERZE pro zapuštěnou montáž s rozpěrkami				MECHANISMY (nutno doplnit krabicí pro povrchovou montáž nebo rámečkem pro zapuštěnou montáž)			
● Šedá	● Antracit	○ Bílá	● Písek	● Šedá	● Antracit	○ Bílá	● Písek	● Šedá	● Antracit	○ Bílá	● Písek
-	-	-	-	-	-	-	-	0 695 17L	-	-	-
-	-	-	-	-	-	-	-	0 695 20LA	-	-	-
-	-	-	-	-	-	-	-	0 695 22LA	-	-	-
-	-	-	-	-	-	-	-	-	-	-	-
-	-	-	-	-	-	-	-	-	-	-	-
-	-	-	-	-	-	-	-	-	-	-	-
-	-	-	-	-	-	-	-	-	-	-	-
-	-	-	-	-	-	-	-	0 698 75L	0 698 95L	-	-
-	-	-	-	-	-	-	-	0 698 76L	0 698 96L	-	-
-	-	-	-	-	-	-	-	0 695 38L	0 698 98L	0 696 29L	-
-	-	-	-	-	-	-	-	0 695 39L	-	0 696 38L	-
-	-	-	-	-	-	-	-	0 695 08L	-	-	-
-	-	-	-	-	-	-	-	0 695 47L	-	-	-
-	-	-	-	-	-	-	-	0 695 48L	-	-	-
-	-	-	-	-	-	-	-	0 695 49L	-	-	-
0 698 31L	0 698 60L	0 698 70L	-	-	-	-	-	0 695 51L	0 698 91L	0 696 21L	0 698 28L
-	-	-	-	-	-	-	-	0 695 52L	0 698 40L	0 696 24L	-
-	-	-	-	-	-	-	-	0 695 53L	-	0 696 23L	-
-	-	-	-	-	-	-	-	0 695 67L	-	-	-
-	-	-	-	-	-	-	-	-	0 698 07L	-	-
-	-	-	-	-	-	-	-	0 695 62L	0 698 42L	0 696 42L	-
-	-	-	-	-	-	-	-	0 695 63L	0 698 43L	0 696 43L	-
-	-	-	-	-	-	-	-	0 695 64L	0 698 44L	0 696 44L	-
-	-	-	-	-	-	-	-	-	-	-	-

Funkce	KOMPLETNÍ VERZE pro povrchovou montáž			
	● Šedá	● Antracit	○ Bílá	○ Písek
ZÁSUVKY 20 A				
2P + \perp	0 916 55	-	-	-
3P + \perp	0 916 56	-	-	-
3P + N + \perp	0 916 57	-	-	-
ZÁSUVKY 30 A				
2P + \perp	0 558 72	-	-	-
3P + \perp	0 558 75	-	-	-
3P + N + \perp	0 558 77	-	-	-
SMART ZÁSUVKY - 16 A - 230 V\sim				
Spínaná zásuvka francouzský standard	-	-	-	-
ZÁSUVKY PRO NABÍJENÍ ELEKTROMOBILŮ - 16 A - 230 V				
Zásuvka francouzský standard pro elektromobily	-	0 697 85L	-	-
Bezpečnostní držák na nabíjecí kabel pro elektromobil	-	-	-	-
KABELOVÉ VÝVODY				
Kabelový vývod s úchytkou - 16 A	-	-	-	-
Kabelový vývod - 20 A - se svorkovnicí	-	-	-	-
Kabelový vývod - 20-32 A	-	-	-	-
ZÁSUVKY RJ 45				
Zásuvka RJ 45 kat. 6A STP	-	-	-	-
Zásuvka RJ 45 kat. 6 FTP	-	-	-	-
Zásuvka RJ 45 kat. 6 UTP	-	-	-	-
Adaptér Mosaic™ pro zásuvku RJ 45	-	-	-	-
TV ZÁSUVKY				
Zásuvka TV-R-SAT	-	-	-	-
ADAPTÉRY				
Adaptér Osmoz	-	-	-	-
Adaptér Mosaic™ s průhlednou krytkou	-	-	-	-
Adaptér Mosaic™ s uzamykatelnou průhlednou krytkou	-	-	-	-
Adaptér Mosaic™ s neprůhlednou krytkou	-	-	-	-
Adaptér Mosaic™ bez krytky	-	-	-	-
Adaptér Mosaic™ s flexibilní membránou	-	-	-	-
ZÁSLEPKA				
Záslepka	-	-	-	-

KOMPLETNÍ VERZE pro zapuštěnou montáž				KOMPLETNÍ VERZE pro zapuštěnou montáž s rozpěrkami				MECHANISMY (na vybavení s krabicí na povrchovou montáž nebo podpůrným rámečkem a krabicí)			
● Šedá	● Antracit	○ Bílá	● Písek	● Šedá	● Antracit	○ Bílá	● Písek	● Šedá	● Antracit	○ Bílá	● Písek
0 557 03	-	-	-	-	-	-	-	-	-	-	-
0 557 06	-	-	-	-	-	-	-	-	-	-	-
0 557 08	-	-	-	-	-	-	-	-	-	-	-
-	-	-	-	-	-	-	-	-	-	-	-
-	-	-	-	-	-	-	-	-	-	-	-
-	-	-	-	-	-	-	-	-	-	-	-
-	-	-	-	-	-	-	-	0 698 72L	0 698 92L	0 698 82L	-
-	-	-	-	-	-	-	-		0 698 85L		-
-	-	-	-	-	-	-	-		0 694 94L		-
0 698 48L	0 698 78L	0 698 88L	-	-	-	-	-	0 695 50L	-	-	-
0 698 49L	0 698 99L	0 698 89L	-	-	-	-	-	-	-	-	-
0 698 50L	-	-	-	-	-	-	-	-	-	-	-
-	-	-	-	-	-	-	-	0 695 59L	-	-	-
-	-	-	-	-	-	-	-	0 695 69L	-	-	-
-	-	-	-	-	-	-	-	0 695 61L	-	-	-
-	-	-	-	-	-	-	-	0 695 81L	-	-	-
-	-	-	-	-	-	-	-	0 695 58L	-	-	-
-	-	-	-	-	-	-	-	0 695 68L	-	-	-
-	-	-	-	-	-	-	-	0 695 80L	0 698 80L	0 696 95L	0 698 38L
-	-	-	-	-	-	-	-	0 695 79L	0 698 45L	-	-
-	-	-	-	-	-	-	-	0 695 84L	0 698 30L	0 696 84L	-
-	-	-	-	-	-	-	-	0 695 82L	-	-	-
-	-	-	-	-	-	-	-	0 695 87L	-	-	-
-	-	-	-	-	-	-	-	0 695 37L	0 698 37L	0 696 37L	0 698 47L

Funkce	MECHANISMY (na vybavení s krabicí na povrchovou montáž nebo podpurným rámečkem a krabicí)			
	● Šedá	● Antracit	○ Bílá	○ Písek
SIGNALIZAČNÍ OSVĚTLENÍ				
Signalizační osvětlení	0 695 83L	-	-	-
Difuzér pro signalizační osvětlení - bezbarvý	0 695 88L	-	-	-
Difuzér pro signalizační osvětlení - zelený	0 695 89L	-	-	-
Difuzér pro signalizační osvětlení - oranžový	0 695 90L	-	-	-
Difuzér pro signalizační osvětlení - červený	0 695 91L	-	-	-
KRABICE PRO POVRCHOVOU MONTÁŽ				
Jednoduchá - s membránovými průchodkami	0 696 51L	0 696 01L	0 696 89L	0 698 63L
Dvojnásobná - s membránovými průchodkami - vodorovná nebo svislá montáž	0 696 72L	0 696 02L	0 696 90L	0 698 67L
Trojnásobná - s membránovými průchodkami - vodorovná nebo svislá montáž	0 696 80L	0 696 03L	0 696 88L	-
Jednoduchá - s kabelovou průchodkou PG16	0 696 52L	-	-	-
Jednoduchá - s kabelovou průchodkou ISO 20	0 696 56L	0 696 28L	0 696 86L	-
Jednoduchá - s kabelovou průchodkou ISO 20 - 2 vstupy	0 698 46L	-	-	-
Dvojnásobná - s kabelovou průchodkou ISO 20 - 2 vstupy - svislá montáž	0 696 68L	0 696 10L	0 698 66L	-
MONTÁŽNÍ RÁMEČKY				
Jednoduchý	0 696 81L	0 696 06L	0 696 92L	0 698 90L
Jednoduchý s rozpěrkami	0 696 82L	0 696 09L	0 696 93L	-
Dvojitý - vodorovná nebo svislá montáž	0 696 83L	0 696 07L	0 696 94L	0 698 53L
Trojité - vodorovná nebo svislá montáž	0 696 87L	0 696 08L	0 696 98L	-
PŘÍSLUŠENSTVÍ				
Signálka - 12-24-48 V \sim modrá	0 694 95L	-	-	-
Signálka pro orientační podsvětlení - 230 V \sim modrá	0 694 96L	-	-	-
Signálka signalizační - 230 V \sim modrá	0 694 98L	-	-	-
Membránová průchodka - 1 vstup	0 695 96L	-	-	-
Membránová průchodka - 2 vstupy	0 695 99L	-	-	-
Párovací průchodka	0 696 65L	-	-	-
Kabelová průchodka - 1 vstup - ISO 20	0 696 60L	0 696 63L	0 696 62L	-
Kabelová průchodka - 2 vstupy - ISO 20	0 696 70L	0 696 73L	0 696 71L	-
Kabelová průchodka - 1 vstup - PG 16	0 696 48L	-	-	-
Kabelová průchodka - 2 vstupy - PG 16	0 696 50L	-	-	-
Průchodka PG 16 pro \varnothing 7-14 mm	0 696 53L	-	-	-
Krytky na ochranu šroubů	0 695 98L	-	-	-
Bezpečnostní nástroj	0 919 45	-	-	-
Standardní rozpěrky + podložka	0 697 96L	-	-	-
Dlouhé rozpěrky + podložka	0 697 97L	-	-	-
Nerezové příslušenství pro sendvičový panel - výška 5 cm	0 694 92L	-	-	-
Upevňovací příslušenství pro tenké stěny	0 695 97L	-	-	-

Plexo™ komplety povrchová montáž IP55

spínače a tlačítka



0 697 19L



0 697 61L



0 697 55L



0 697 22L

IP55 – IK 08. Mechanismy se dodávají kompletní s neuchyceným rámečkem

Bal.	Obj. č.	Název
1	0 697 19L	Multifunkční spínač/tlačítko 5 v 1
1	0 697 89L	
10	0 697 11L	Spínače 10 AX - 250 V\sim
10	0 697 61L	
10	0 697 51L	
10	0 697 12L	Střídavý přepínač č. 6 - se signalizačním podsvětlením
10	0 697 21L	
1	0 697 13L	Střídavý přepínač č. 6 s orientačním podsvětlením
1	0 697 36L	
1	0 697 14L	Sériový spínač č. 5
1	0 697 26L	Dvojpólový spínač – se signalizačním podsvětlením
1	0 697 16L	Křížový přepínač č. 7

Bal.	Obj. č.	Název
1	1 002 77L	Střídavý přepínač č. 6 10 AX - 24 V se signalizačním podsvětlením
1	0 697 15L	Dvojitý střídavý přepínač/tlačítko - 10 AX - 250 V\sim
1	0 697 75L	
1	0 697 55L	
1	0 697 20L	Tlačítka 10 A
1	0 697 90L	Tlačítko se spínacím kontaktem
1	0 697 60L	
1	0 697 22L	Tlačítko se spínacím kontaktem s orientačním podsvětlením
1	0 697 82L	
1	0 697 62L	

Plexo™ komplety povrchová montáž IP55

zásuvky



0 697 31L



0 697 88L



0 697 87L

IP55 – IK 08. Mechanismy se dodávají kompletní s neuchyceným rámečkem

IP55 – IK 08. Mechanismy se dodávají kompletní s neuchyceným rámečkem

Bal.	Obj. č.	Zásuvky - 16 A - 250 V~
		S dětskou ochranou Dodáváno s 1 membránovou průchodkou – 2 výstupy Zásuvky 2P+⊖ – automatické svorky
		2P+⊖ zásuvky – automatické svorky
10	0 697 31L	● Šedá
10	0 697 91L	● Antracit
10	0 697 76L	○ Písek
10	0 697 81L	○ Bílá

Bal.	Obj. č.	Předkabelované zásuvky - 16 A - 250 V~
		S jedním přívodem. Vodorovná montáž
		2 x 2P+⊖ zásuvky – automatické svorky
5	0 697 68L	● Šedá
5	0 697 88L	● Antracit
5	0 697 78L	○ Bílá

Bal.	Obj. č.	3 x 2P+⊖ zásuvky – automatické svorky
1	0 697 63L	● Šedá

Bal.	Obj. č.	Zahradní dvojjásuvka
		Automatické svorky Obsahuje 2 předkabelované zásuvky 2P+⊖ S jedním přívodem.
1	0 697 49L	● Antracit

Bal.	Obj. č.	Zásuvka pro nabíjení elektrokol a elektrických dvoukolých vozidel
		Automatické svorky S dětskou ochranou Dodává se s 1 membránovou průchodkou - 2 výstupy S označením kola na krytce
1	0 697 87L	● Antracit 2P+⊖ - 16 A - 250 V

Bal.	Obj. č.	Zásuvky 20 A a 32 A - IP44
		Šroubové svorky ● Šedá
		20 A Kompatibilní s membránovou průchodkou
5	0 916 55	2P+⊖ - 230 V~
5	0 916 56	3P+⊖ - 400 V~
5	0 916 57	3P+N+⊖ - 400 V~
		32 A Kompatibilní s membránovou průchodkou
5	0 558 72	2P+⊖ - 230 V~
5	0 558 75	3P+⊖ - 230 V~
5	0 558 77	3P+N+⊖ - 230 V~

Bal.	Obj. č.	Membránové průchodky s označením průměru pro trubice a kabely
		● Šedá (RAL 7035)
50	0 919 14	Až Ø20
50	0 919 15	Až Ø25

Plexo™ komplety zapuštěná montáž IP55

spínače, tlačítka, zásuvky a kabelové vývody



0 698 81L



0 698 29L



0 698 31L



0 698 88L

IP55 – IK 08. Mechanismy se dodávají kompletní

Lze nainstalovat s rozpěrkami obj. č. 0 697 96L a 0 697 97L (str. 38), kromě kabelového vývodu obj. č. 0 698 50L

Bal.	Obj. č.	Spínače 10 AX - 250 V \sim
1	0 698 11L	Střídavý přepínač č. 6 – automatické svorky ● Šedá ● Antracit ○ Bílá
1	0 698 81L	
1	0 698 51L	
1	0 698 12L	Střídavý přepínač č. 6 s rozpěrkami ● Šedá ○ Bílá
1	0 698 52L	
1	0 698 15L	Dvojitý střídavý přepínač/tlačítko - 10 AX - 250 V\sim Automatické svorky Dodává se jako dvojitě tlačítko s přepínacím kontaktem Umožňuje vytvořit 3 funkce: - dvojitý střídavý přepínač (č. 6 + 6) - dvojitě tlačítko s přepínacím kontaktem - střídavý přepínač č. 6 + tlačítko s přepínacím kontaktem ● Šedá ○ Bílá
1	0 698 55L	
1	0 698 24L	Tlačítka 10 A Automatické svorky Tlačítko s přepínacím kontaktem s orientačním podsvětlením a držákem štítků NO + NC kontakt Dodáváno se signálkou 12 V \sim pro zapojení Možnost výměny za 230 V \sim signálkou obj. č. 0 694 96L ● Šedá ● Antracit ○ Písek ○ Bílá
1	0 698 54L	
1	0 698 29L	
1	0 698 64L	
1	0 698 20L	Tlačítko se spínacím kontaktem ● Šedá
1	0 698 32L	Tlačítko se spínacím kontaktem a orientačním podsvětlením Dodáváno s 230 V \sim signálkou ● Šedá ○ Bílá
1	0 698 23L	
1	0 698 31L	Zásuvka - 16 A - 250 V\sim Automatické svorky 2P+ \perp s dětskou ochranou ● Šedá ● Antracit ○ Bílá
1	0 698 60L	
1	0 698 70L	

Bal.	Obj. č.	Zásuvky 20 A - IP44
10	0 557 03	Šroubové svorky ● Šedá 2P+ \perp - 230 V \sim
10	0 557 06	
10	0 557 08	3P+ \perp - 400 V \sim 3P+N+ \perp - 400 V \sim
10	0 903 59	Krabičky pro povrchovou montáž Pro 20 A zásuvky obj. č. 0 557 03/06/08 Rozměry: 79 x 86 x 40 mm
1	0 698 48L	Kabelové vývody Kabelový vývod 16 A - 250 V\sim Dodává se s úchytkou Ø 5 až 13 mm (3 x 2,5 mm ²) ● Šedá ● Antracit ○ Bílá
1	0 698 78L	
1	0 698 88L	
1	0 698 49L	Kabelový vývod 20 A se svorkovnicí Vybaven 3 vstupními svorkami (2,5 mm ²) a 3 předními svorkami pro snadné zapojení ● Šedá ● Antracit ○ Bílá
1	0 698 99L	
1	0 698 89L	
1	0 698 50L	Kabelový vývod 20 - 32 A ISO 32: Ø12 až 25 mm ● Šedá



0 698 00L



0 695 11L



0 696 25L



0 695 26L



0 695 86L/0 695 95L

Přístroje dodávány s krytkou
 Instalace s krytkou pro povrchovou montáž nebo s rámečky pro zapuštěnou montáž (str. 38)

Bal.	Obj. č.	Multifunkční spínač/tlačítko 5 v 1
1	0 695 06L	IP55 – IK 08. Automatické svorky Umožňuje vytvořit 5 funkcí: - střídací přepínač č. 6 nebo tlačítko s přepínacím kontaktem - dvojitý střídací přepínač nebo dvojitě tlačítko s přepínacím kontaktem - střídací přepínač č. 6 + tlačítko s přepínacím kontaktem (nalevo nebo napravo) Dodává se jako dvojitě tlačítko s přepínacím kontaktem se dvěma namontovanými polovičními krytkami Dodává se s 1 krytkou a 2 polovičními krytkami
1	0 698 00L	
1	0 698 09L	
1	0 696 18L	

Bal.	Obj. č.	Spínače 10 AX - 250 V
1	0 695 11L	IP55 – IK 08. Automatické svorky Střídací přepínač č. 6
1	0 698 01L	
1	0 698 08L	
1	0 696 11L	
1	0 695 12L	Střídací přepínač č. 6 se signalizačním podsvětlením Dodává se s 230 V \sim signálkou
1	0 698 02L	
1	0 696 12L	
1	0 695 13L	Střídací přepínač č. 6 s orientačním podsvětlením Dodává se s 230 V \sim signálkou
1	0 698 03L	
1	0 696 13L	
1	0 695 30L	Dvojpólový spínač Podsvícení se signálkou obj. č. 0 694 96L (str. 39) Verze se signalizačním podsvětlením se signálkou obj. č. 0 694 98L (str. 39)
1	0 698 27L	
1	0 696 27L	

Bal.	Obj. č.	Spínače 16 A - 250 V \sim
1	0 695 23L	IP55 – IK 08. Automatické svorky Střídací přepínač č. 6
1	0 695 27L	
1	0 695 28L	Dvojpólový spínač – se signalizačním podsvětlením Dodává se s 230 V \sim signálkou
1	0 695 21L	
1	0 696 20L	Křížový přepínač č. 7 IP55 - IK 07
1	0 696 20L	

Bal.	Obj. č.	Střídací přepínač č. 6 bez N vodiče - se signalizačním podsvětlením
1	0 695 15L	IP55 – IK 07 4 AX 60 W min. 1 500 W max. Dodáváno se signálkou 230 V \sim
1	0 695 25L	Dvojitě střídací přepínače č. 6 + 6/dvojitě tlačítka - 10 AX - 250 V\sim IP55 – IK 08. Automatické svorky Dodává se jako dvojitě tlačítko Umožňuje vytvoření 3 funkcí: - dvojitý střídací přepínač (č. 6 + 6) - dvojitě tlačítko s přepínacím kontaktem - střídací přepínač č. 6 + tlačítko s přepínacím kontaktem Dvojitý střídací přepínač nebo dvojitě tlačítko s přepínacím kontaktem Střídací přepínač č. 6 + 6 nebo dvojitě tlačítko s přepínacím kontaktem
1	0 698 05L	
1	0 696 25L	
1	0 695 26L	Dvojitý střídací přepínač č. 6 + 6 nebo dvojitě tlačítko s přepínacím kontaktem s orientačním podsvětlením Dodáváno s 230 V \sim signálkou na zapojení
1	0 698 06L	
1	0 696 26L	

Bal.	Obj. č.	Bezdotykové spínače
1	0 695 86L	Ovládání osvětlení Max. 200 W pro různé světelné zdroje Možnost podsvětlení Při zapojení bez "N" vodiče: - nutno dodržet minimální zátěž 5 W - lze použít jako spínač č. 1 Při zapojení s "N" vodičem lze použít jako: - spínač č. 6 - master/slave, max. 3 přístroje slave - NO tlačítko pro ovládání cívek pulzních relé nebo ...with Netatmo modulu obj. č. 0 648 88
1	0 695 95L	
1	0 695 95L	Ovládání dveří Napájení: 12 - 48 V DC Výstup: 24 VA Výstup pracuje dle nastavení v několika módech: - spínací/pulsní - NO nebo NC
1	0 695 95L	

Plexo™ přístroje IP55

tlačítka



Přístroje dodávány s krytkou
Instalace s krabicemi pro povrchovou montáž nebo s rámečky
pro zapuštěnou montáž (str. 38)

Bal.	Obj. č.	Tlačítka 10 A
		IP55 – IK 08 Automatické svorky
1	0 695 40L	Tlačítko se spínacím kontaktem
1	0 698 10L	● Šedá
1	0 696 30L	● Antracit ○ Bílá
		Tlačítko se spínacím kontaktem - se signalizačním podsvětlením
1	0 695 33L	Dodáváno s 230 V \sim signálkou ● Šedá
		Tlačítko se spínacím kontaktem a orientačním podsvětlením
1	0 695 42L	Dodáváno s 230 V \sim signálkou
1	0 698 13L	● Šedá
1	0 696 32L	● Antracit ○ Bílá
		Tlačítko s přepínacím kontaktem
1	0 695 41L	Kontakt NO + NC ● Šedá
1	0 698 41L	● Antracit
1	0 696 31L	○ Bílá
		Tlačítko s přepínacím kontaktem a orientačním podsvětlením
1	0 695 36L	NO + NC kontakt Dodáváno s 230 V \sim signálkou
1	0 698 16L	● Šedá
1	0 698 26L	● Antracit
1	0 696 16L	● Přesek ○ Bílá
		Tlačítko s přepínacím kontaktem s orientačním podsvětlením a držákem štítků
1	0 695 44L	NO + NC kontakt Dodáváno se signálkou 12 V \sim Možnost výměny za 230 V signálku obj. č. 0 694 96L (str. 39)
1	0 698 14L	● Šedá
1	0 696 34L	● Antracit ○ Bílá

Plexo™ přístroje IP55

spínače na klíč, časový spínač a soumrakový spínač



Přístroje dodávány s krytkou
Instalace s krabicemi pro povrchovou montáž nebo s rámečky
pro zapuštěnou montáž (str. 38)

Bal.	Obj. č.	Spínače na klíč 3 A - 250 V - Ronis č. 455
1	0 695 34L	Dodáváno se dvěma klíči RONIS č. 455 Klíč lze vytáhnout v kterékoli poloze 2 kontakty NO Dvoupohodový s označením "0 – I" ● Šedá
1	0 695 35L	Trojpolohový s označením "I – 0 – II" ● Šedá
		Spínač na klíč a tlačítko ovládané klíčem pro „bezpečný přístup“
		20 - IK 07 10 A - 250 V K vybavení klasickým zámek obj. č. 0 697 95
1	0 697 06L	Spínač na klíč se 2 pozicemi 1 kontakt – 2 póly Klíč se vytahuje ve středové poloze bez změny stavu kontaktů ● Šedá
1	0 697 05L	Spínač na klíč se 3 pozicemi ● Šedá
1	0 697 95	Příslušenství Evropský standardní zámek Klíč se vytahuje v poloze 0 Dodáván se 3 klíči
		Časový spínač s orientačním podsvětlením 230 V\sim
		IP55 – IK 07 Bez N vodiče – 2 vodiče – šroubové svorky Ovládání osvětlení nebo topení časovým spínačem Možnost instalace několika časových spínačů v rámci stejného obvodu Dodáváno s LED signálkou Časový interval: od 25 s do 15 min. Maximální zátěže: - 1 000 W žárovky - 400 W halogenka - 400 V \sim ELV halogenové žárovky - 400 V \sim zářivky - 1 840 W topení (odporová zátěž)
1	0 695 04L	● Šedá
1	0 698 04L	● Antracit
1	0 696 04L	○ Bílá
		Soumrakový spínač
1	0 695 17L	IP55 – IK 08 Šroubové svorky Spínání v závislosti na světelných podmínkách Dodává se včetně vestavěného fotočlánku Maximální zátěže: - 1 400 W žárovky - 500 V \sim zářivkové trubice a kompaktní zářivky - 200 VA kompaktní LED Spíná v rozsahu osvětlení 2 až 1 500 lux Kombinovatelný se všemi provedeními krabic pro povrchovou a zapuštěnou montáž (str. 38)

Plexo™ přístroje IP55

automatické spínače



0 695 20L



0 401 49



0 697 40

Bal. Obj. č. Pohybové senzory - nástěnná montáž

1	0 695 20LA	<p>PIR technologie, IP55 - IK 08 Max. zátěž, oblast detekce a schéma zapojení viz následující technické strany. Doporučená výška instalace: 1,2 m Nastavitelná úroveň osvětlení pro detekci: 5-1 275 luxů nebo může spínat bez ohledu na úroveň přirozeného osvětlení jen na základě detekce pohybu Nastavitelná doba sepnutí: od 5 s do 30 min. Nastavení citlivosti (vzdálenosti detekce): 2-8 m Spotřeba v klidovém stavu: max. 0,01 W Instalace s krabicemi pro povrchovou montáž nebo s rámečky pro zapuštěnou montáž (str. 38)</p> <p>2vodičové zapojení bez "N" vodiče Max. 3 senzory lze zapojit paralelně a případně je doplnit o časový spínač, nutno dodržet minimální zátěž (1 senzor = 2 W, 2 senzory = 6 W, 3 senzory = 10 W)</p> <p>3vodičové zapojení s "N" vodičem Max. 10 senzorů lze zapojit paralelně.</p> <p>Kompenzátor Zapojení paralelně co nejbliže k zátěži Používá se u 2vodičových přístrojů zejména v následujících případech: - zátěž je nižší než požadovaná min. zátěž senzoru - blikání zátěže (LED/kompaktní zářivky, feromag. trafa...) - dlouhá kabeláž - zátěž mírně svítí, i když je napájení vypnuté - okruh je spínán podsvětleným spínačem</p>
1	0 695 22LA	
1	0 401 49	

Bal. Obj. č. Pohybový senzor s "N" vodičem - nástěnná/stropní montáž

1	0 697 40	<p>PIR technologie, IP55/ IK 04 Max. zátěž a oblast detekce viz následující technické strany Výklonná hlava Doporučená výška instalace: 2,5 m Lze spojovat paralelně Nastavitelná úroveň osvětlení pro detekci: 1 - 1 275 luxů Nastavitelná doba sepnutí: od 12 s do 16 min. Spotřeba 0,4 W v klidovém režimu Povrchová montáž přímo na strop nebo zeď Rozměry 90 x 91 mm (průměr: 91 mm)</p> <p>● Šedá ○ Bílá</p>
1	0 697 80	

Plexo™ přístroje IP55

ovládání žaluzií a ventilace



0 696 29L



0 695 08L

Přístroje dodávány s krytkou
Instalace s krabicemi pro povrchovou montáž nebo s rámečky pro zapuštěnou montáž (str. 38)

Bal. Obj. č. Ovládání rolet a žaluzií

1	0 695 38L	<p>IP55 - IK 06 Spínač Pro přímé ovládání max. 6 AX - 250 V - 500 W motoru rolet, markýz nebo žaluzií</p> <p>● Šedá ● Antracit ○ Bílá</p> <p>Tlačítko K ovládání max. 6 A - 250 V - 500 W motoru rolet, markýz nebo žaluzií přes blok elektroniky</p> <p>● Šedá ○ Bílá</p>
1	0 698 98L	
1	0 696 29L	
1	0 695 39L	<p>Elektronický pokojový termostat IP55 - IK 07 - 250 V AC Zabezpečuje regulaci teploty ve vlhkých prostorách nebo při specifickém používání (např. dílny, laboratoře, skleníky atd.) Nastavitelný rozsah od 10 °C do 30 °C Přepínatelný: chlazení/ohřev</p> <p>● Šedá</p>
1	0 696 38L	
1	0 695 08L	

Plexo™ pohybové senzory

tabulka zátěží a oblastí detekce

Oblast detekce

Shodné pro všechna provedení senzorů Plexo™.
 – tmavě červená barva – chůze proti senzoru
 – světle červená barva – chůze napříč oblastí detekce

Obj. č. 0 695 20LA a 0 695 22LA

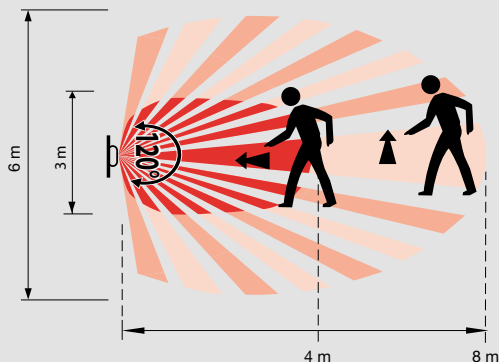
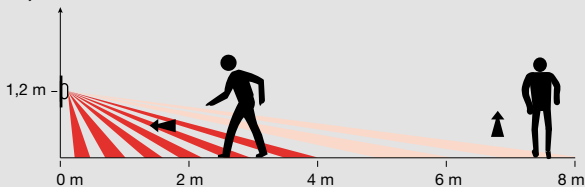

Obj. č. 0 697 80 a 0 697 40

Stropní montáž

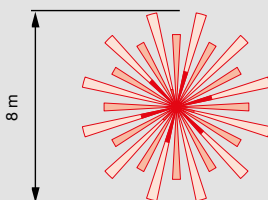
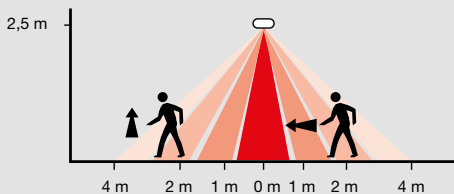

Nástěnná montáž

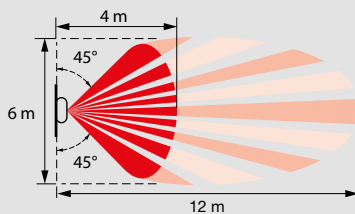
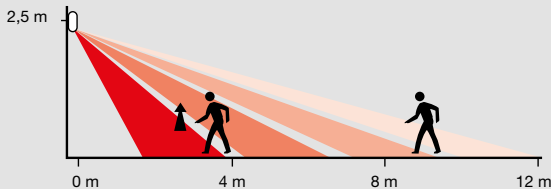

Tabulka zátěží pohybových senzorů Legrand

		LED 				
1 x 2,5 mm ²						
0 695 20LA (2vodičové)	2-150 W	2-100 VA	2-100 VA	2-150 VA	2-150 VA	2-150 VA
0 695 22LA (3vodičové)	2 000 W	500 VA	500 VA	1 000 VA	1 000 VA	1 000 VA

Obj. č.										
0 697 40	2000 W	8,5 A	2000 VA	8,5 A	5x (2x36 W)	2,1 A	2000 VA	8,5 A	2000 VA	8,5 A
0 697 80	2000 W	8,5 A	2000 VA	8,5 A	5x (2x36 W)	2,1 A	1000 VA	4,3 A	2000 VA	8,5 A
									1000 VA	4,3 A
									200 W	0,9 A

Plexo™ přístroje IP55

zásuvky a záslepky



Přístroje dodávány s krytkou
 Instalace s krabicemi pro povrchovou montáž nebo s rámečky pro zapuštěnou montáž (str. 38)

Bal.	Obj. č.	Zásuvky 16 A - 250 V~
		IP55 - IK 08 Vybaveno krytkou 2P+± s clonkami – automatické svorky
1	0 695 51L	● Šedá
1	0 698 91L	● Antracit
1	0 698 28L	● Písek
1	0 696 21L	○ Bílá
		2P+± s clonkami – šroubové svorky
1	0 695 52L	● Šedá
1	0 698 40L	● Antracit
1	0 696 24L	○ Bílá
		2P+± nezáměnná – šroubové svorky
1	0 695 53L	● Šedá
1	0 696 23L	○ Bílá
		Příslušenství nezáměnné zásuvky pro obj. č. 0 695 53L a 0 696 23L
10	0 502 99	● Samolepící adaptér na vidlici
		Dvojitě a trojitě zásuvky předkabelované
		IP55 - IK 08 Automatické svorky Zásuvky jsou mezi sebou již propojeny, montáž do vícenásobných instalač. krabic nebo rámečků
		2 x 2P+± – vodorovná montáž
1	0 695 62L	● Šedá
1	0 698 42L	● Antracit
1	0 696 42L	○ Bílá
		2 x 2P+± – svislá montáž
1	0 695 63L	● Šedá
1	0 698 43L	● Antracit
1	0 696 43L	○ Bílá
		3 x 2P+± – vodorovná montáž
1	0 695 64L	● Šedá
1	0 698 44L	● Antracit
1	0 696 44L	○ Bílá

Bal.	Obj. č.	Zásuvka s proudovým chráničem 16 A - 250 V~
		Chrání před elektrickým zkratem (přetížení a přepětí) Vybavena: - zásuvkou 2P+± s dětskou ochranou a krytkou - 16 A - 250 V - jistič s proudovým chráničem 30 mA
1	0 695 67L	● Šedá
		Zásuvka pro nabíjení elektrických kol a elektrických dvoukolých vozidel
		IP55 - IK 08 Automatické svorky S dětskou ochranou S označením kola na krytce 2P + T - 16 A - 250 V
1	0 698 07L	● Antracit
		Záslepka
		Kompatibilní s krabicemi na povrchovou a zapuštěnou montáž
1	0 695 37L	● Šedá
1	0 698 37L	● Antracit
1	0 698 47L	● Písek
1	0 696 37L	○ Bílá

Plexo™ přístroje IP55

datové a TV zásuvky, adaptéry, nouzové stop tlačítka a signalizační osvětlení



0 695 59L



0 695 80L



0 695 81L



0 695 47L



0 695 83L

Přístroje dodávány s krytkou

Instalace s krabicemi pro povrchovou montáž nebo s rámečky pro zapuštěnou montáž (str. 38)



Bal.	Obj. č.		Bal.	Obj. č.	
		Datové zásuvky RJ45			Adaptéry pro 2-modulové mechanismy Mosaic™ (pokračování)
		IP55 (s uzavřenou krytkou) - IK 08			Adaptér s flexibilní membránou
		● Šedá			Možnost instalace jakékoli funkce 2-modulového přístroje Mosaic™ (kromě přístrojů s nadstandardní hloubkou) a jejich ovládání stisknutím flexibilní membrány a zachováním krytí IP55
1	0 695 59L	Cat. 6A - STP	1	0 695 87L	● Šedá
1	0 695 69L	Cat. 6 - FTP			
1	0 695 61L	Cat. 6 - UTP			
		TV zásuvky			Příslušenství
		TV zásuvky			Bezpečnostní nástroj
		Pro instalaci DAB+, DVBT, kabelového vysílání a satelitu. Kompatibilní s UHD TV			Uzamykací/otvírací nástroj pro adaptéry
		Stíněná hvězdicová zásuvka třídy A LTE Ready (4G ochrana)	1	0 919 45	obj. č. 0 695 79L a 0 698 45L
		Doporučený koaxiální kabel: 17 VATC			Používá se k utažení / povolení antivandal šroubů odolných proti vandalismu
		Hvězdicový kabel (1 zásuvka = 1 anténa, splitter nebo multiswitch)			Pero
		Vizuální kontrola připojení	10	0 395 98	Černý popisovač
		Splňuje evropskou směrnicí EN 50083-4 a EN 50083-2			Nesmazatelný, k označení
1	0 695 58L	TV-R-SAT			Nouzové stop tlačítka 3 A - 250 V~
		● Šedá			IP55 - IK 07
					Dodáváno se štítkem „emergency stop“ ve 4 jazycích
					Se žlutou krytkou a červeným ovladačem
		Adaptéry pro 2-modulové přístroje Mosaic™			Nouzové stop tlačítka
		Možnost vybavení jakoukoli funkcí 2-modulového přístroje Mosaic™ (kromě přístrojů s nadstandardní hloubkou) s cílem získat další IP55 funkce	1	0 695 47L	1 kontakt NC
		Adaptér s průhlednou krytkou			Jednopolové
		IP55 - IK 08	1	0 695 48L	Nouzové stop tlačítka na klíč
1	0 695 80L	● Šedá			Kontakt NO + NC
1	0 698 80L	● Antracit			Dodáváno se 2 klíči RONIS č. 455
1	0 698 38L	● Písek			Klíče se vytahují v poloze 0
1	0 696 95L	○ Bílá	1	0 695 49L	Nouzové stop tlačítka – po stisknutí zpět pootočením o 1/4 otáčky
		Adaptér s uzamykatelnou průhlednou krytkou			Kontakt NO + NC
		IP55 - IK 08			Adaptér pro přístroje Osmoz
		Uzamykatelné pomocí speciálního nářadí			Pro montáž ovládacích a signalizačních přístrojů
1	0 695 79L	● Šedá	1	0 695 68L	Osmoz o průměru 22 mm
1	0 698 45L	● Antracit			● Šedá
		Adaptér s neprůhlednou krytkou			Signalizační osvětlení
		IP55 - IK 08			IP55 - IK 08
1	0 695 84L	● Šedá			Signalizační svítidlo
1	0 698 30L	● Antracit			Mechanismus s integrovanými LED dostupné ve 2 stupních výkonu (0,2 W nebo 1 W)
1	0 696 84L	○ Bílá			Šroubové svorky
		Adaptér bez krytky (IP20)			Osazené difuzéry
		IP55 - IK 08			obj. č. 0 695 88L/89L/90L/91L
1	0 695 82L	● Šedá	1	0 695 83L	● Šedá/Bílá
		Adaptér pro zásuvku RJ 45			Difuzéry pro signalizační svítidlo
		Zajišťuje těsnění kabelu IP44, pokud je již připojen			Šedá/Bílá
1	0 695 81L	● Šedá	1	0 695 88L	○ Bezbarvá
			1	0 695 89L	● Zelená
			1	0 695 90L	● Oranžová
			1	0 695 91L	● Červená





Plexo™ přístroje IP55





instalační krabice a montážní rámečky



K vybavení modulárními přístroji Plexo™ (str. 32–37)

Bal.	Obj. č.	Jednoduché instalační krabice pro povrchovou montáž s membránovými průchodkami
1	0 696 51L	<p>Dodáváno s odstranitelnou těsnící membránou 2 membránové průchodky 1 otvor</p> <p>● Šedá ● Antracit ● Písek ○ Bílá</p> 
1	0 696 01L	
1	0 698 63L	
1	0 696 89L	
<p>Dvou a trojnásobné instalační krabice pro povrchovou montáž s membránovými průchodkami</p> <p>Bez rozdělení mezi komorami pro jednodušší kabelové zapojení, možnost instalovat předkabelované zásuvky</p> <p>Dvojnásobná – vodorovná nebo svislá montáž 3 membránové průchodky 1 otvor 1 membránová průchodka 2 otvory</p> <p>1 0 696 72L ● Šedá 1 0 696 02L ● Antracit 1 0 698 67L ● Písek 1 0 696 90L ○ Bílá</p> 		
<p>Trojnásobná – vodorovná nebo svislá montáž 4 membránové průchodky 1 otvor 1 membránová průchodka 2 otvory</p> <p>1 0 696 80L ● Šedá 1 0 696 03L ● Antracit 1 0 696 88L ○ Bílá</p> 		

Bal.	Obj. č.	Instalační krabice pro povrchovou montáž s průchodkami ISO nebo PG
1	0 696 52L	<p>Jednoduchá, 1 otvor - PG 16 ● Šedá</p> 
1	0 696 56L	<p>Jednoduchá, 1 otvor - ISO 20 ● Šedá ● Antracit ○ Bílá</p> 
1	0 696 28L	
1	0 696 86L	
1	0 698 46L	<p>Jednoduchá, 2 otvory - ISO 20 ● Šedá</p> 
1	0 696 68L	<p>Dvojnásobná, 2 otvory - ISO 20 Pro vodorovnou a svislou montáž 2-otvorovou kabelovou průchodku lze umístit v různých polohách</p> <p>● Šedá ● Antracit ○ Bílá</p> 
1	0 696 10L	
1	0 696 66L	

Bal.	Obj. č.	Montážní rámečky pro zapuštěnou montáž
<p>Používá se ve verzi pro zapuštěnou montáž pouze pro krabice podle lokálních standardů</p> <p>Jednoduchý Možnost použít rozpěrky obj. č. 0 697 96L/97L</p> <p>1 0 696 81L ● Šedá 1 0 696 06L ● Antracit 1 0 698 90L ● Písek 1 0 696 92L ○ Bílá</p> 		
<p>Jednoduchý – s rozpěrkami ● Šedá ● Antracit ○ Bílá</p> <p>1 0 696 82L 1 0 696 09L 1 0 696 93L</p> 		
<p>Dvojitý – vodorovná a svislá montáž ● Šedá ● Antracit ● Písek ○ Bílá</p> <p>1 0 696 83L 1 0 696 07L 1 0 698 53L 1 0 696 94L</p> 		
<p>Trojité – vodorovná a svislá montáž ● Šedá ● Antracit ○ Bílá</p> <p>1 0 696 87L 1 0 696 08L 1 0 696 98L</p> 		
<p>Rozpěrky Sada 2 rozpěrek + 1 podložka Standardní rozpěrky Dlouhé rozpěrky</p> <p>50 0 697 96L 50 0 697 97L</p>		

Plexo™ přístroje IP55

membránové průchodky a příslušenství



0 695 96L



0 695 99L



0 696 65L



0 696 60L



0 696 50L



0 694 96L



0 694 98L



0 694 95L



0 694 92L



0 695 97L

Bal.	Obj. č.	Membránové průchodky
1	0 695 96L	1 otvor až do Ø 25 mm <ul style="list-style-type: none"> ● Šedá
1	0 695 99L	2 otvory až do Ø 12,5 mm <ul style="list-style-type: none"> ● Šedá
1	0 696 65L	Párovací průchodka Umožňuje zkombinovat krabice pro povrchovou montáž s krabicí pro instalaci IP44 <ul style="list-style-type: none"> ● Šedá
		Kabelové průchodky Pro instalaci na krabicích pro povrchovou montáž (kromě obj. č. 0 696 53L)
1	0 696 60L	1 otvor ISO 20 <ul style="list-style-type: none"> ● Šedá
1	0 696 63L	<ul style="list-style-type: none"> ● Antracit
1	0 696 62L	<ul style="list-style-type: none"> ○ Bílá
1	0 696 48L	1 otvor PG 16 <ul style="list-style-type: none"> ● Šedá
1	0 696 70L	2 otvory ISO 20 <ul style="list-style-type: none"> ● Šedá
1	0 696 73L	<ul style="list-style-type: none"> ● Antracit
1	0 696 71L	<ul style="list-style-type: none"> ○ Bílá
1	0 696 50L	2 otvory PG 16 <ul style="list-style-type: none"> ● Šedá
1	0 696 53L	Průchodka PG 16 – více průměrů Ø7 až 14 mm

Bal.	Obj. č.	Signálky
1	0 694 96L	230 V~ - 0,2 mA - modrá – orientační funkce
1	0 694 98L	230 V~ - 2 mA - modrá – signalizační funkce
1	0 694 95L	12 až 48 V~ - 2,6 mA (48 V~) - modrá
		Upevňovací příslušenství
1	0 694 92L	Jednoduché nerezové příslušenství pro sendvičový panel Dodáváno se šrouby pro upevnění produktu na příslušenství a dvojitými izolovanými krytkami (třída II) pro příslušenství k zapojení
1	0 695 97L	Pro tenké stěny Nevyžaduje krabici pro zapuštěnou montáž
		Sada 4 krytek Ke krytí upevňovacích šroubů při instalaci krabice pro povrchovou montáž na kovovou podpěru
1	0 695 98L	<ul style="list-style-type: none"> ● Šedá

Green'Up™ nabíjecí zásuvky

pro elektromobily





0 697 85L



0 698 85L



Používá se pro bezpečné nabíjení elektromobilů a plug-in hybridů, která využívají kabel režimu 2 (kompatibilní s režimem 1). Vhodné pro použití v obytných prostorách a na pracovištích.

Bal.	Obj. č.	Zásuvky 16 A pro elektromobily
1	0 697 85L	<p>Mechanismy pro použití v těžkých provozních podmínkách s postříbřenými kontakty Jednofázové zásuvky – šroubové připojení – 230 V Splňuje normy NF C 61-314 a IEC 60-884-1 Vhodné pro instalaci v rodinných domech, uzamykatelných garážích, parkovacích místech atp.</p> <p>IP55 - IK 08 - 16 A - 230 V - Plexo™ Automatické svorky, s dětskou ochranou Možnost používat s držákem na zavěšení nabíjecího kabelu k vozidlu</p> <p>● Antracit</p> <p>FR standard komplet, povrchová instalace</p> 
1	0 698 85L	<p>FR standard mechanismus, k vybavení podpůrným rámečkem na zapuštěnou instalaci Plexo™ IP55 nebo krabici pro povrchovou instalaci (str. 38)</p> 
1	0 694 94L	<p>Držák K zavěšení nabíjecího kabelu</p>

Plexo™ with Netatmo - připojená domácnost

spínače a zásuvky



Nastavení a ovládání pomocí aplikace Home + Control. Slouží k rozšíření instalace přístrojů ...with Netatmo, vyžaduje předchozí instalaci komunikační brány ...with Netatmo - viz technický katalog Legrand Smart Home.
 Nastavení scénářů, ovládání pomocí mobilu, update firmwaru (důležité) nebo kontrola spotřeby vyžadují Wi-Fi síť 2,4 GHz s připojením na internet v dosahu komunikační brány.
 Kompatibilní se Zigbee 3.0.
 IP55 - IK 08

Bal.	Obj. č.	Spínače s možností stmívání
1	0 698 75L	<p>Ve výrobním nastavení pracuje ve spínacím módu, přepnutí na stmívač pomocí aplikace Home + Control. Instalace s krabicemi pro povrchovou montáž nebo s rámečky pro zapuštěnou montáž (str. 38). Tabulka zátěží a schémata zapojení viz následující technické strany. Aplikace Home + Control umožňuje:</p> <ul style="list-style-type: none"> – spínání a stmívání – přepnutí LED diody do orientační nebo signalizační funkce – chvilkové rozblíknání diody pro snadnou lokalizaci konkrétního přístroje – zadání velikosti zátěže pro orientační měření spotřeby světelného okruhu – párování přístroje, přejmenování přístroje a jeho umístění do virtuální místnosti, kontrolu verze firmwaru – aktivovat funkci „auto-off“ (časovač, max. 30 min) <p>Lze je ovládat mobilní aplikací, hlasem, scénářem, časovým programem nebo několika bezdrátovými spínači. Instalace s krabicemi pro povrchovou montáž nebo s rámečky pro zapuštěnou montáž (str. 38).</p> <p>Spínač/stmívač bez "N" vodiče Dodáváno s kompenzátozem obj. č. 0 401 49 pro zamezení nežádoucích jevů jako je blikání zátěže atp. Možnost ovládání nepodsvětleným NO tlačítkem</p>
1	0 698 95L	
1	0 698 76L	<p>Spínač/stmívač s "N" vodičem</p>
1	0 698 96L	

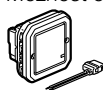

- Šedá
- Antracit



- Šedá
- Antracit

Bal.	Obj. č.	Bezdrátový bezbateriový spínač
1	0 698 74L	<p>Po párování umožňují ovládání drátových přístrojů (spínačů/stmívačů, spínaných zásuvek, spínaných kabelových výstupů, spínaných/stmívaných modulů nebo impulzních relé v rozváděči). Při jednom stisknutí v libovolné části přístroj vysílá pro spárované drátové přístroje povel „překlopit stav“. Dvojitým stiskem vyšle spárovaným drátovým přístrojům povel „OFF“. Vhodné pro spárování s max. jedním z výše uvedených drátových přístrojů. Párování se provádí poklepáním na příslušný drátový přístroj nebo v aplikaci Home + Control. Aplikace Home + Control umožňuje:</p> <ul style="list-style-type: none"> – párování přístroje, přejmenování přístroje a jeho umístění do virtuální místnosti, kontrolu verze firmwaru – aktivovat funkci „auto-off“ (časovač) <p>Přístroj je ze zadní strany zcela plochý, povrchová montáž, dodáváno včetně rámečku.</p> <p>1násobný</p>
1	0 698 94L	
1	0 698 93L	
1	0 698 84L	
1	0 698 19L	<p>2násobný</p>
1	0 698 36L	
1	0 698 57L	
1	0 698 35L	



- Šedá
- Antracit
- Písek
- Bílá



- Šedá
- Antracit
- Písek
- Bílá

Bal.	Obj. č.	Bezdrátový bezbateriový žaluziový spínač
1	0 698 73L	<p>Umožňuje spárování a ovládání jednoho nebo více drátových žaluziových spínačů (max. 20). Párování se provádí poklepáním na příslušný drátový přístroj nebo v aplikaci Home + Control. Aplikace Home + Control umožňuje:</p> <ul style="list-style-type: none"> – párování přístroje, přejmenování přístroje a jeho umístění do virtuální místnosti, kontrolu verze firmwaru... <p>Přístroj je ze zadní strany zcela plochý, povrchová montáž, dodáváno včetně rámečku.</p>
1	0 698 83L	
1	0 698 72L	<p>Spínaná zásuvka</p> <p>Spínání a měření spotřeby připojené zátěže (statistiky v aplikaci Home + Control). Ochrana proti přetížení. Aplikace Home + Control umožňuje:</p> <ul style="list-style-type: none"> – spínání – přepnutí LED diody do signalizační funkce – chvilkové rozblíknání diody pro snadnou lokalizaci konkrétního přístroje – statistika měření spotřeby (denní, týdenní, měsíční, roční) – párování přístroje, přejmenování přístroje a jeho umístění do virtuální místnosti, kontrolu verze firmwaru <p>Lze je ovládat mobilní aplikací, hlasem, scénářem, časovým programem nebo několika bezdrátovými spínači. Instalace s krabicemi pro povrchovou montáž nebo s rámečky pro zapuštěnou montáž (str. 38)</p>
1	0 698 92L	
1	0 698 82L	



- Šedá
- Antracit



- Šedá
- Antracit
- Bílá

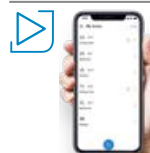

Aplikace Legrand Home + Control dostupná v obchodech **Google Play** a **App Store**



Plexo™ with Netatmo – připojená domácnost

schémata zapojení a tabulky zátěží

Schémat zapojení

Spínač/stmívač bez N vodiče (obj. č. 0 698 x5L)

Kompenzátor obj. č. 0 401 49
(součást dodávky)

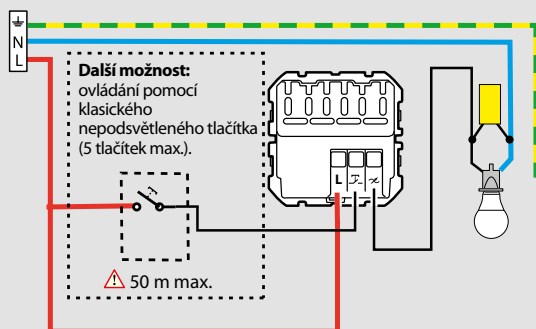

2násobný spínač s N vodičem (obj. č. 0 698 x6L)

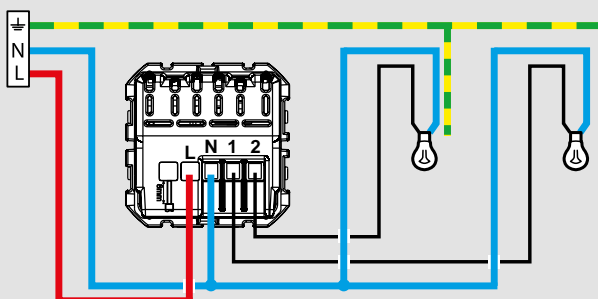

Spínaná zásuvka Plexo™ IP55 obj. č. 0 698 92L

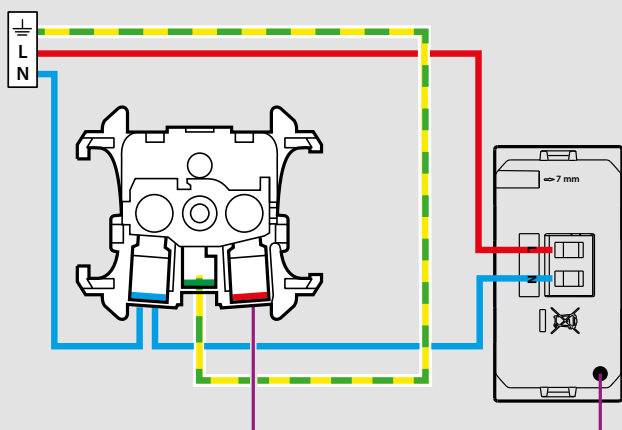

Tabulka zátěží

	Kapacita svorek mm ²	Klasické žárovky	Kompaktní LED žárovky	Kompaktní zářivky	MN žárovky s elektronickým trafem	MN žárovky s feromag. trafem
0 698 x5L Spínač s možností stmívání bez N vodiče	2 x 2,5 mm ²	5 – 125 W	5 – 125 VA ^(1,2)	-	5 – 125 VA	-
0 698 x6L Spínač s možností stmívání s N vodičem	2 x 2,5 mm ²	150 W	150 W ^(1,3)	150 VA/150 W ^(1,3)	150 VA/150 W ⁽¹⁾	-

Obj. č.	mm ²	Max. zátěž
0 698 x2L Zásuvka	2 x 2,5 mm ²	3 680 W, cos φ ≥ 0,8

¹ V módu „stmívač“ použijte **pouze stmívatelné** světelné zdroje a transformátory stejného typu.

² Max. 10 žárovek

³ Max. 15 žárovek



facebook/legrand



linkedin/legrand



instagram/legrand



youtube/legrand



legrand.cz



pinterest/legrandcz

Legrand s.r.o.

Meteor Centre Office Park
Sokolovská 100/94
186 00 Praha 8

Tel.: 246 007 668

E-mail: kancelar@legrandcs.cz
www.legrand.cz

